

*Alta qualità, semplicemente.*

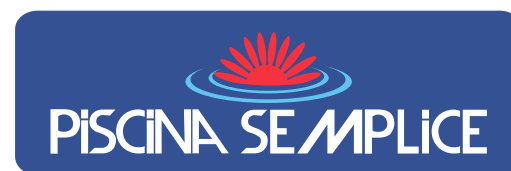

MIGLIORARE IL SERVIZIO  
È LA PRIORITÀ



IGIENE E SALUTE PER OGNI TIPO DI PISCINA

# INDICE

- 4  Gli indispensabili
- 6  Sanitizzanti acqua
- 10  Correttori di PH
- 12  Alghicidi
- 15  Svernanti
- 16  Linea no cloro
- 20  Equilibrio dell'acqua
- 24  Kit per mini piscine
- 26  Spa e idromassaggio
- 30  Pulizia piscina
- 36  Prodotti per centraline a sale
- 38  Chimica per impianti
- 40  Tester e accessori
- 46  Docce ad energia solare
- 48  Illuminazione LED
- 52  Pompe e filtrazione

I nostri formulati per piscine sono registrati all'Istituto Superiore di Sanità come previsto dalla normativa vigente.

# CONFEZIONI pallet 120x80 cm:

Confezione	Peso kg	Q.tà Pz
Flacone	1	30 cart.
Tanica	5 e 6	84
Tanica	10, 12 e 13	60
Tanica	25	24

## LIQUIDO

Confezione	Peso kg	Q.tà Pz
Barattolo	1	40 cart.
Secchio	5, 6 e 8	108
Secchio	10 e 16	60
Fusto	25	24
Fusto	40	18
Fusto	50	12
Sacco	25	40
Sacco	25	48

## GRANULARE / PASTIGLIE

## BLISTER



FLACONE

TANICA



BARATTOLO

SECCHIO

FUSTO

SACCO



BLISTER



PASTIGLIA



CARTUCCE

Le dosi sintetiche riportate nel presente catalogo sono puramente indicative; leggere attentamente i dosaggi dettagliati riportati in etichetta e nella documentazione tecnica.

Minimo d'ordine Euro 150,00 + IVA. Per ordini inferiori verranno addebitati Euro 20,00 di contributo di gestione.



Confezione	Peso kg	Codice	Prezzo €/kg
fusto	25	PS1114025	<b>€ 5,75</b>
secchio	10	PS1114010	<b>€ 6,00</b>
secchio	5	PS1114005	<b>€ 6,25</b>
barattolo cartone 12 pz	1x12	PS1114C12	<b>€ 7,50</b>

### DICLORO GRANULARE

Dicloro granulare al 56% per il mantenimento dell'acqua di piscina; utilizzato regolarmente, permette la sanificazione dell'acqua ed evita il suo deterioramento con conseguente formazione di alghe e batteri. Idoneo anche per trattamenti shock periodici o per recupero acque verdi.

Aggiungere 150-200 gr di prodotto ogni 10 metri cubi di acqua, come dose di mantenimento. Per il trattamento shock a inizio stagione e quello che si realizza per la chiusura invernale, raddoppiare la dose.

Principio attivo inserito in lista ex. art. 95 della normativa Biocidi.



Confezione	Peso kg	Codice	Prezzo €/kg
fusto	25	PS1337025	<b>€ 7,36</b>
Secchio blist.	10	PS1337B10	<b>€ 7,65</b>
Secchio blist.	5	PS1337005	<b>€ 7,83</b>
Barattolo blist. in cartone 12 pz	1x12	PS1337C12	<b>€ 9,06</b>

### TRICLORO PASTIGLIE 200gr

Tricloro in pastiglie da 200 gr a lenta dissoluzione per il mantenimento dell'acqua di piscina; tenere costantemente pastiglie di tricloro all'interno dello skimmer, permette il mantenimento di un costante livello di cloro in piscina e quindi una corretta sanificazione dell'acqua.

Aggiungere settimanalmente 2-3 pasticche da 200 gr di tricloro per 50 metri cubi.

Principio attivo inserito in lista ex. art. 95 della normativa Biocidi.



Confezione	Peso kg	Codice	Prezzo €/kg
fusto blist.	25	PS1338025	<b>€ 7,57</b>
secchio blist.	10	PS1338010	<b>€ 7,83</b>

### TRICLORO PASTIGLIE 500gr

Prodotto a base di acido tricloroisocianurico 90% in pastiglie da 500 gr a lenta dissoluzione per il mantenimento dell'acqua della piscina. Tenere costantemente pastiglie di tricloro all'interno dello skimmer, permette il mantenimento di un costante livello di cloro in piscina e quindi una corretta sanificazione dell'acqua.

Aggiungere settimanalmente 2-3 pasticche da 500 gr di tricloro per 100 metri cubi.

Principio attivo inserito in lista ex. art. 95 della normativa Biocidi.



Confezione	Peso kg	Codice	Prezzo €/kg
Fusto	25	PS1105025	<b>€ 7,33</b>
Secchio blist.	10	PS1105B10	<b>€ 7,70</b>
Secchio blist.	5	PS1105005	<b>€ 8,08</b>
Barattolo blist. in cartone 12 pz	1x12	PS1105C12	<b>€ 9,20</b>

### CLORO 4 AZIONI 200gr

Pastiglie multifunzionali

Prodotto in pastiglie da 200 gr a lenta dissoluzione per il mantenimento dell'acqua di piscina, a 4 azioni: clorante, algicida, stabilizzante del pH, flocculante; usato costantemente permette il corretto mantenimento dell'acqua e aiuta a mantenere costante il valore del cloro.

Aggiungere settimanalmente 1 pasticca da 200 gr ogni 20-25 metri cubi.

Principio attivo inserito in lista ex. art. 95 della normativa Biocidi.

### NOVITÀ 2019



Confezione	Peso kg	Codice	Prezzo €/kg
tanica	25	PS1104025	<b>€ 2,26</b>
tanica	10	PS1104010	<b>€ 2,43</b>
tanica	5	PS1104005	<b>€ 2,74</b>
flacone cartone 12 pz	1lt x12	PS1104C12	<b>€/lt 4,30</b>

### ALGHICIDA T9 SPECIAL

Alghicida non schiumogeno

Prodotto liquido non schiumogeno per contrastare l'insorgere delle alghe in piscina ed evitare quindi fenomeni di acque verdi o torbide. Azione prolungata nel tempo e con proprietà termoresistenti, unite ad un effetto flocculante ed azzurrante. Da utilizzare regolarmente come trattamento di mantenimento. Idoneo per vasche idromassaggio.

Per trattamento iniziale aggiungere 400 ml di prodotto ogni 10 metri cubi di acqua; per mantenimento aggiungere 100-200 ml di prodotto per 10 metri cubi ogni 7-10 gg.



Confezione	Peso kg	Codice	Prezzo €/kg
bancale 49 pz	1225	PS1108P25	<b>€ 1,55</b>
sacco	25	PS1108S25	<b>€ 1,86</b>
secchio	25	PS1108025	<b>€ 2,38</b>
secchio	16	PS1108016	<b>€ 2,45</b>
secchio	8	PS1108008	<b>€ 2,64</b>
cartone 12 pz	1,5	PS1108C12	<b>€ 4,40</b>

### CORRETTORE PH MENO GRANULARE

Correttore per abbassare il pH

Prodotto granulare per ridurre valori di pH superiori a 7,4. Valori di pH troppo alti possono causare molteplici problemi sia alle persone che ai valori dell'acqua.

Utilizzare 100 gr di correttore ogni 10 metri cubi per abbassare il pH di 0,1 (ad esempio da 7,6 a 7,5).



## DISINFETTANTI A BASE DI CLORO

I disinfettanti a base di cloro sono i più utilizzati per il trattamento dell'acqua di piscina.

Il cloro aggiunto in piscina diventa acido ipocloroso e uccide i micro organismi patogeni presenti nell'acqua. Il cloro è efficace contro tutti i tipi di microbi conosciuti, inclusi batteri, virus, muffe e spore. Ne esistono vari tipi disponibili in più forme: pastiglie, granulari e liquidi. Le pastiglie si distinguono in Tricloro granulare 90%, Tricloro pastiglie e cloro 4 azioni e sono a lento scioglimento, quindi vengono usate per il mantenimento dell'acqua.

I granulati e i liquidi, in funzione del loro scioglimento immediato, si utilizzano per i trattamenti shock periodici e per il recupero dell'acqua dopo temporali, giornate particolarmente affollate o calde. I liquidi si utilizzano anche nei dosatori automatici.

## SANITIZZANTI ISOCIANURATI



Confezione	Peso kg	Codice	Prezzo €/kg
fusto	25	PS1114025	<b>€ 5,75</b>
secchio	10	PS1114010	<b>€ 6,00</b>
secchio	5	PS1114005	<b>€ 6,25</b>
barattolo cartone 12 pz	1x12	PS1114C12	<b>€ 7,50</b>

### DICLORO GRANULARE

Dicloro granulare al 56% per il mantenimento dell'acqua di piscina; utilizzato regolarmente, permette la sanificazione dell'acqua ed evita il suo deterioramento con conseguente formazione di alghe e batteri. Idoneo anche per trattamenti shock periodici o per recupero acque verdi.

Aggiungere 150-200 gr di prodotto ogni 10 metri cubi di acqua, come dose di mantenimento. Per il trattamento shock a inizio stagione e quello che si realizza per la chiusura invernale, raddoppiare la dose.

Principio attivo inserito in lista ex. art. 95 della normativa Biocidi.



Confezione	Peso kg	Codice	Prezzo €/kg
fusto	25	PS1337025	<b>€ 7,36</b>
Secchio blist.	10	PS1337B10	<b>€ 7,65</b>
Secchio blist.	5	PS1337005	<b>€ 7,83</b>
Barattolo blist. in cartone 12 pz	1x12	PS1337C12	<b>€ 9,06</b>

### TRICLORO PASTIGLIE 200gr

Tricloro in pastiglie da 200 gr a lenta dissoluzione per il mantenimento dell'acqua di piscina; tenere costantemente pastiglie di tricloro all'interno dello skimmer, permette il mantenimento di un costante livello di cloro in piscina e quindi una corretta sanificazione dell'acqua.

Aggiungere settimanalmente 2-3 pasticche da 200 gr di tricloro per 50 metri cubi.

Principio attivo inserito in lista ex. art. 95 della normativa Biocidi.



Confezione	Peso kg	Codice	Prezzo €/kg
fusto blist.	25	PS1338025	<b>€ 7,57</b>
secchio blist.	10	PS1338010	<b>€ 7,83</b>

### TRICLORO PASTIGLIE 500gr

Prodotto a base di acido tricloroisocianurico 90% in pastiglie da 500 gr a lenta dissoluzione per il mantenimento dell'acqua della piscina. Tenere costantemente pastiglie di tricloro all'interno dello skimmer, permette il mantenimento di un costante livello di cloro in piscina e quindi una corretta sanificazione dell'acqua.

Aggiungere settimanalmente 2-3 pasticche da 500 gr di tricloro per 100 metri cubi.

Principio attivo inserito in lista ex. art. 95 della normativa Biocidi.



Confezione	Peso kg	Codice	Prezzo €/kg
secchio	10	PS1561010	<b>€ 7,45</b>

### TRICLORO GRANULARE

Prodotto a base di acido tricloroisocianurico 90% granulare per il mantenimento dell'acqua della piscina.

La dose di mantenimento settimanale va da 8 a 12 gr di prodotto ogni metro cubo di acqua, modificabile in base alle esigenze ed alle caratteristiche dell'acqua.

Principio attivo inserito in lista ex. art. 95 della normativa Biocidi.



Confezione	Peso kg	Codice	Prezzo €/kg
Fusto	25	PS1105025	<b>€ 7,33</b>
Secchio blist.	10	PS1105B10	<b>€ 7,70</b>
Secchio blist.	5	PS1105005	<b>€ 8,08</b>
Barattolo blist. in cartone 12 pz	1x12	PS1105C12	<b>€ 9,20</b>

### CLORO 4 AZIONI 200gr

Pastiglie multifunzione

Prodotto in pastiglie da 200 gr a lenta dissoluzione per il mantenimento dell'acqua di piscina, a 4 azioni: clorante, alghicida, stabilizzante del pH, flocculante; usato costantemente permette il corretto mantenimento dell'acqua e aiuta a mantenere costante il valore del cloro.

Aggiungere settimanalmente 1 pasticca da 200 gr ogni 20-25 metri cubi.

Principio attivo inserito in lista ex. art. 95 della normativa Biocidi.





## TRATTAMENTI SENZA STABILIZZANTE



Confezione	Peso kg	Codice	Prezzo €/kg
Bancale 24 taniche	600	PS1514600	<b>€ 1,22</b>
Tanica	25	PS1514025	<b>€ 1,29</b>
Tanica	12	PS1514012	<b>€ 1,45</b>

Tutti i prodotti a base di ipoclorito di sodio di LAPI CHIMICI sono in corso di approvazione secondo le modalità e i tempi previsti dalla normativa biocidi.

### CLORO LIQUIDO

Prodotto liquido sottoposto a stabilizzazione per il mantenimento dell'acqua di piscina; utilizzato regolarmente, permette la sanificazione dell'acqua ed evita il suo deterioramento con conseguente formazione di alghe e batteri. Utilizzabile anche con pompe dosatrici o centraline di dosaggio automatico prodotti.

Aggiungere prodotto fino al raggiungimento del livello di cloro desiderato.



Confezione	Peso kg	Codice	Prezzo €/kg
Fusto	40	PS1341040	<b>€ 5,63</b>
Secchio	10	PS1341010	<b>€ 6,13</b>

### IPOCLORITO DI CALCIO GRANULARE

Trattamento shock a base di ipoclorito di calcio granulare. Particolarmente indicato per acque a bassa durezza, sia per trattamenti di mantenimento che per trattamenti shock.

Utilizzare da 1 a 3gr ogni metro cubo di acqua.

Prodotto in corso di approvazione secondo le modalità e i tempi previsti dalla normativa biocidi.



Confezione	Peso kg	Codice	Prezzo €/kg
Fusto	40	PS1342040	<b>€ 6,88</b>
Secchio	10	PS1342010	<b>€ 7,25</b>

### IPOCLORITO DI CALCIO PASTIGLIE 200 gr

Trattamento a base di ipoclorito di calcio in pastiglie da 200 gr. Particolarmente indicato per acque a bassa durezza, per trattamenti di mantenimento.

Utilizzare da 5 a 10 pasticche da 200 gr ogni 100 metri cubi di acqua.

Prodotto in corso di approvazione secondo le modalità e i tempi previsti dalla normativa biocidi.



Confezione	Peso kg	Codice	Prezzo €/kg
secchio	5	PS1513005	<b>€ 20,18</b>
barattolo cartone 12 pz	1x12	PS1513C12	<b>€ 21,74</b>

### BROMO PASTIGLIE 20gr

Trattamento a base di bromo in pastiglie da 20 gr a lenta dissoluzione. Ideale al posto del cloro per trattare le acque di piscine e spa, soprattutto se riscaldate.

Utilizzare 1 pastiglia per trattare 2 metri cubi di acqua.



Confezione	Peso kg	Codice	Prezzo €/kg
sacco bancale 40 pz	1000	PS0386P25	<b>€ 0,47</b>
sacco	25	PS0386025	<b>€ 0,51</b>

### SALE GRANULARE PER CENTRALINE A SALE

Sale marino essiccato di grado alimentare in forma granulare, in sacchi da 25 Kg.



Confezione	Peso kg	Codice	Prezzo €/kg
sacco bancale 40 pz	1000	PS0387P25	<b>€ 0,61</b>
sacco	25	PS0387025	<b>€ 0,64</b>

### SALE PASTIGLIE PER CENTRALINE A SALE

Sale marino essiccato di grado alimentare in pastiglie, in sacchi da 25 Kg.



## IL PH NELL'ACQUA

Il pH è un valore decisivo nell'acqua di piscina; va mantenuto tra i valori di 7,2 e 7,6.

Un pH acido, inferiore a 7, dà problemi di corrosione delle parti metalliche, provoca irritazioni degli occhi e della pelle. Il cloro non è stabile ed evapora velocemente.

Un pH alcalino, sopra 7,8, comune in piscina a causa dei sali minerali disciolti e egli inquinanti apportati dall'ambiente e dai bagnanti, provoca gravi inconvenienti:

- precipitazione delle sostanze disciolte con conseguente intorbidimento dell'acqua
- effetto caustico degli occhi e della pelle
- il cloro non esercita funzione disinfettante
- si favorisce la formazione di alghe

Confezione	Peso kg	Codice	Prezzo €/kg
sacco bancale 49 pz	1225	PS1108P25	<b>€ 1,55</b>
sacco	25	PS1108S25	<b>€ 1,86</b>
secchio	25	PS1108O25	<b>€ 2,38</b>
secchio	16	PS1108O16	<b>€ 2,45</b>
secchio	8	PS1108O08	<b>€ 2,64</b>
barattolo cartone 12 pz	1,5 x12	PS1108C12	<b>€ 4,40</b>

Utilizzare 100 gr di correttore ogni 10 metri cubi per abbassare il pH di 0,1 (ad esempio da 7,6 a 7,5).

Confezione	Peso kg	Codice	Prezzo €/kg
secchio	25	PS1110O25	<b>€ 2,10</b>
secchio	10	PS1110O10	<b>€ 2,38</b>
secchio	5	PS1110O05	<b>€ 2,84</b>
barattolo cartone 12 pz	1 x12	PS1110C12	<b>€ 5,05</b>

Per alzare di 0,1 il valore di pH, aggiungere da 20 a 60 gr di prodotto ogni 10 metri cubi di acqua (ad es. per portare il pH da 6,8 a 6,9).

## CORRETTORE PH MENO GRANULARE

Correttore per abbassare il pH

Prodotto granulare per ridurre valori di pH superiori a 7,4. Valori di pH troppo alti possono causare molteplici problemi sia alle persone che ai valori dell'acqua.



## CORRETTORE PH PIÙ GRANULARE

Correttore per aumentare il pH

Prodotto granulare per aumentare valori di pH inferiori a 7,2. Valori di pH troppo bassi possono causare arrossamento degli occhi e della pelle.



Confezione	Peso kg	Codice	Prezzo €/kg
bancale 24 taniche	600	PS1109600	<b>€ 1,32</b>
tanica	25	PS1109O25	<b>€ 1,43</b>
tanica	12	PS1109O12	<b>€ 1,53</b>
flacone cartone 12 pz	1lt x12	PS1109C12	<b>€/lt 4,14</b>

Confezione	Peso kg	Codice	Prezzo €/kg
tanica	25	PS1107O25	<b>€ 1,69</b>

Utilizzare 30-40 gr di prodotto ogni 10 metri cubi per abbassare il valore di 0,1.

Confezione	Peso kg	Codice	Prezzo €/kg
tanica	25	PS1111O25	<b>€ 1,55</b>
tanica	13	PS1111O13	<b>€ 1,84</b>

Utilizzare 100 gr di prodotto ogni 10 metri cubi per alzare il valore di 0,1

## BASSA ALCALINITÀ



Confezione	Peso kg	Codice	Prezzo €/kg
secchio	10	PS1106O10	<b>€ 3,62</b>

## CORRETTORE PH MENO LIQUIDO

Correttore per abbassare il pH

Prodotto liquido per ridurre valori di pH superiori a 7,4. Valori di pH troppo alti possono causare arrossamento negli occhi. Utilizzabile anche con pompette dosatrici e centraline di dosaggio automatico. Concentrazione 36%.

Aggiungere 20-60 gr ogni 10 metri cubi per abbassare il pH di 0,1 (ad esempio da 7,6 a 7,5).

## CORRETTORE PH MENO LIQUIDO EXTRA

Correttore liquido concentrato per abbassare il pH dell'acqua della piscina. A base di acidi ad elevata purezza. Concentrazione > 50%



## CORRETTORE PH PIÙ LIQUIDO

Correttore liquido per alzare il pH dell'acqua della piscina. Concentrazione > 30%

## CORRETTORE ALCALINITÀ

Trattamento per innalzare il valore dell'alcalinità nell'acqua della piscina.

Utilizzare 170 gr di prodotto ogni 10 metri cubi per alzare il valore di 1 F° (=10g/l).

## COME COMBATTERE LE ALGHE

Le alghe vengono portate in acqua dal vento, dalla pioggia e dai bagnanti. Se lasciate proliferare indisturbate, sono causa di fenomeni di colorazione delle acque di piscina con sfumature che vanno dal verde, al giallo, al rosa a seconda del tipo di alga; inoltre si attaccano alle pareti della piscina rendendole particolarmente scivolose.

La presenza di alghe in piscina aumenta anche il consumo dei prodotti chimici necessari alla disinfezione, è pertanto necessario intervenire con prontezza alla loro eliminazione e provvedere ad un trattamento preventivo costante.

### È IDEALE PERCHÈ...

TRATTAMENTO SENZA RAME IDONEO ANCHE PER PISCINE TRATTATE CON STERILIZZATORE A SALE



### ALGHICIDA SALE

Alghicida per impianti a sale

Treatment non schiumogeno per l'eliminazione delle alghe dall'acqua della piscina, particolarmente indicato in presenza di sterilizzatori a sale, in quanto facilita la manutenzione degli elettrodi delle centraline a sale. A base di Sali quaternari di ammonio ad azione prolungata.

Idoneo anche per filtri a diatomee.

Utilizzare 200 gr di prodotto ogni 10 metri cubi come trattamento iniziale e 50/100 gr come dose di mantenimento, ogni 7/10 gg.

Confezione	Peso kg	Codice	Prezzo €/kg
tanica	25	PS1103025	€ 3,16
tanica	10	PS1103010	€ 3,42
tanica	5	PS1103005	€ 3,67

### NOVITÀ 2019



### ALGHICIDA T9 SPECIAL

Alghicida non schiumogeno

Prodotto liquido non schiumogeno per contrastare l'insorgere delle alghe in piscina ed evitare quindi fenomeni di acque verdi o torbide.

Azione prolungata nel tempo e con proprietà termoresistenti, unite ad un effetto flocculante ed azzurrante.

Da utilizzare regolarmente come trattamento di mantenimento.

Idoneo per vasche idromassaggio.

Per trattamento iniziale aggiungere 400 ml di prodotto ogni 10 metri cubi di acqua;

per mantenimento aggiungere 100-200 ml di prodotto per 10 metri cubi ogni 7-10 gg.

Confezione	Peso kg	Codice	Prezzo €/kg
tanica	25	PS1104025	€ 2,26
tanica	10	PS1104010	€ 2,43
tanica	5	PS1104005	€ 2,74
flacone cartone 12 pz	1lt x12	PS1104C12	€/lt 4,30



Confezione	Peso kg	Codice	Prezzo €/kg
tanica	25	PS1102025	€ 2,05
tanica	10	PS1102010	€ 2,17
tanica	5	PS1102005	€ 2,33
flacone cartone 12 pz	1lt x12	PS1102C12	€/lt 3,88

### ALGHICIDA S3

Alghicida di base

Prodotto liquido per contrastare l'insorgere delle alghe in piscina ed evitare quindi fenomeni di acque verdi o torbide.

Da utilizzare regolarmente come trattamento di mantenimento.

Aggiungere 200 ml di prodotto ogni 10 metri cubi di acqua come dose di inizio stagione;

aggiungere 50-100 ml ogni 10 metri cubi come dose di mantenimento ogni 7-10 gg.

### È IDEALE PERCHÈ...

UN PRODOTTO SPECIFICO AD ALTE PRESTAZIONI



SCARICA  
LA SCHEDA



### ALGHICIDA ALGHE ROSSE

Alghicida per alghe rosse e rosa

Alghicida specifico indicato in caso di sviluppo di alghe rosa, rosse, nere o funghi biancastri.

Utilizzare circa 100 gr di prodotto ogni 10 metri cubi.

Confezione	Peso Ll	Codice	Prezzo €/Ll
flacone cartone 12 pz	1 x12	PS1508C12	€ 25,62
flacone	1	PS1508001	€ 28,77



Confezione	Peso kg	Codice	Prezzo €/kg
Barattolo cartone 12 pz	1x12	PS1507C12	€ 22,51
Barattolo	1	PS1507001	€ 25,66

### ALGHICIDA ALGHE GIALLE

Alghicida per alghe gialle

Alghicida e fungicida indicato in caso di sviluppo di alghe gialle.

Da utilizzarsi in combinazione con un trattamento shock specifico.



Confezione	Peso kg	Codice	Prezzo €/kg
tanica	25	PS1101025	<b>€ 4,86</b>
tanica	10	PS1101010	<b>€ 5,15</b>
tanica	5	PS1101005	<b>€ 5,43</b>
flacone cartone 12 pz	1lt x12	PS1101C12	<b>€/lt 6,99</b>

**ALGHICIDA CONCENTRATO**

Alghicida superconcentrato

Prodotto liquido concentrato a tripla azione, a base di Sali quaternari di ammonio, per contrastare l'insorgere delle alghe in piscina ed evitare quindi fenomeni di acque verdi o torbide, riducendo il consumo abituale di cloro.

Esercita un'azione inglobante e flocculante dello sporco, assieme ad un intenso effetto azzurrante delle acque. Idoneo anche per vasche idromassaggio.

Utilizzare 80-100 ml di prodotto ogni 10 metri cubi come dose inizio stagione; riaggiungere 30-50 ml di prodotto per 10 metri cubi ogni 7-10 gg come dose di mantenimento.

**È IDEALE PERCHÈ...**

UN UNICO PRODOTTO PER PREVENIRE TUTTI I PIÙ COMUNI PROBLEMI DELL'ACQUA

SCARICA  
LA SCHEDA

Confezione	Peso kg	Codice	Prezzo €/kg
Tanica	10	PS1334010	<b>€ 6,03</b>
Tanica	5	PS1334005	<b>€ 6,24</b>
Flacone cartone 12 pz	1lt x12	PS1335C12	<b>€/lt 7,54</b>

**SIMPLYBLU**

Prodotto multiazione e preventivo

Alghicida multifunzione di ultima generazione. Le molteplici caratteristiche di questo prodotto favoriscono il mantenimento dell'equilibrio dei parametri dell'acqua (calcare, metalli, sostanze organiche, ecc.), riducendo l'utilizzo degli altri prodotti necessari alla regolazione, semplificando le operazioni di manutenzione. Idoneo anche per trattamenti ad ossigeno.

Utilizzare 150/200 gr di prodotto ogni 10 metri cubi come trattamento iniziale e 80/100 gr come dose di mantenimento, ogni 7 gg.

**TRATTAMENTI INVERNALI**

La proliferazione delle alghe avviene anche durante il periodo di chiusura delle piscine, è pertanto necessario provvedere a trattamenti specifici per evitare imputridimento delle acque e facilitare le operazioni di apertura l'anno successivo.



Confezione	Peso kg	Codice	Prezzo €/kg
tanica	10	PS1335010	<b>€ 2,57</b>
tanica	5	PS1335005	<b>€ 2,72</b>
flacone cartone 12 pz	1lt x12	PS1335C13	<b>€/lt 4,48</b>

**SVERNANTE PISCINA**

Trattamento invernale

Prodotto liquido per il mantenimento dell'acqua di piscina durante l'inverno. Utilizzato dopo i necessari trattamenti shock e prima della chiusura con copertura invernale, permette il mantenimento corretto dell'acqua durante il periodo di non utilizzo.

Prodotto con il 13% di attivo.

Utilizzare circa 1 lt ogni 8-10 metri cubi.



Confezione	Peso kg	Codice	Prezzo €/kg
tanica	5	PS1336005	<b>€ 5,15</b>

**SVERNANTE PISCINA CONCENTRATO**

Trattamento invernale concentrato

Prodotto liquido per il mantenimento dell'acqua di piscina durante l'inverno. Utilizzato dopo i necessari trattamenti shock e prima della chiusura con copertura invernale, permette il mantenimento corretto dell'acqua durante il periodo di non utilizzo. Evita la formazione di alghe e la putrefazione dell'acqua; efficacia prolungata rispetto a SVERNANTE PISCINA con aggiunta di antiprecipitante del calcare, azione sequestrante dei metalli e spiccate proprietà termoresistenti.

Prodotto con il 16% di attivo.

Utilizzare circa 0,4-0,5 lt ogni 8-10 metri cubi. È possibile effettuare un solo trattamento stagionale al momento della chiusura della piscina, con 4/5 lt di prodotto ogni 100 metri cubi.

“ PREPARARE LA PISCINA ALL'INATTIVITÀ INVERNALE È IL MODO MIGLIORE PER PRESERVARLA E PROLUNGARE IL PIACERE DI POSSEDERLA ”







## LINEA SENZA CLORO

La Linea NO CLORO è costituita da una serie di prodotti caratterizzati da facile biodegradabilità e maggiore delicatezza rispetto ai prodotti a base di cloro.

I prodotti ECO SHOCK RAPIDO LIQUIDO, OSSIGENO GRANULARE e ACQUA BLU consentono il trattamento dell'acqua di piscina in modo rapido e sicuro.

I trattamenti a base di ossigeno sono particolarmente delicati sulla pelle, evitando fenomeni di arrossamento o irritazione di occhi e mucose. I trattamenti a ossigeno, al contrario di tutti gli altri (cloro, ecc.), non lasciano nessun residuo nell'acqua.

Il passaggio da trattamento a cloro a quello ad ossigeno e viceversa può avvenire molto semplicemente.

### È IDEALE PERCHÈ...

È EFFICACE NEI TRATTAMENTI D'URTO E PER RECUPERARE ACQUE VERDI.



Confezione	Peso kg	Codice	Prezzo €/kg
Tanica	25	PS1115025	<b>€ 1,29</b>
Tanica	10	PS1115010	<b>€ 1,49</b>

### ECO SHOCK SOFT

Prodotto shock con il 12% di ossigeno liquido stabilizzato con azione chiarificante ed utilizzabile con qualsiasi trattamento.

Indicato per effettuare trattamenti d'urto e per recuperare acque verdi.

*Prodotto idoneo alla vendita al pubblico rif.Reg UE 98/2013 (relativo all'immissione sul mercato e all'uso di precursori di esplosivi).*



Confezione	Peso kg	Codice	Prezzo €/kg
Bancale 24 taniche	600	PS1116600	<b>€ 2,65</b>
Tanica	25	PS1116025	<b>€ 2,85</b>
Tanica	12	PS1116012	<b>€ 3,16</b>
Tanica	6	PS1116006	<b>€ 3,45</b>

### ECO SHOCK RAPIDO LIQUIDO

Chiarificante e sanitizzante

Prodotto shock a base di ossigeno liquido stabilizzato, con azione altamente chiarificante ed utilizzabile con qualsiasi trattamento. Indicato per effettuare trattamenti d'urto e per recuperare acque verdi.

*Per trattamenti shock aggiungere 1,5 lt di prodotto ogni 10 metri cubi di acqua; per trattamento di mantenimento aggiungere 1 lt di prodotto ogni 10 metri cubi.*

*Prodotto ad esclusivo uso professionale*

### È IDEALE PERCHÈ...

SEMPLIFICA LE OPERAZIONI DI APERTURA DELLE PISCINE STAGIONALI.



Confezione	Peso kg	Codice	Prezzo €/kg
Tanica	25	PS1100025	<b>€ 4,41</b>
Tanica	12	PS1100012	<b>€ 4,48</b>
Tanica	6	PS1100006	<b>€ 4,66</b>

### ACQUA BLU

Prodotto chiarificante e multiazione

Prodotto chiarificante, sanitizzante, sequestrante del calcare e dei metalli, adatto a trattamenti shock.

Idoneo per risolvere problemi di acqua verde o torbida e ideale per semplificare le operazioni di apertura delle piscine stagionali.

Non lascia residui, esalta la limpidezza dell'acqua.



Confezione	Peso kg	Codice	Prezzo €/kg
Secchio	5	PS1126005	<b>€ 12,03</b>
Barattolo cartone 12 pz	1	PS1126C12	<b>€ 13,97</b>

### OSSIGENO GRANULARE

Trattamento a base di ossigeno granulare: compatibile con qualsiasi trattamento; a differenza di altri prodotti a base di ossigeno granulare, la particolare composizione chimica lo rende compatibile con il cloro granulare ed utilizzabile anche con centraline di dosaggio automatico.

*La dose di mantenimento è di 100 gr ogni 10 metri cubi.*

**N.B.:** per l'analisi dell'ossigeno granulare richiedi la guida "Misura dell'ossigeno disciolto in acque di piscina".



Confezione	Peso kg	Codice	Prezzo €/kg
Secchio	6	PS1546006	<b>€ 21,22</b>
Barattolo	1	PS1546001	<b>€ 26,39</b>

### OSSIGENO PASTIGLIE 100 gr

Trattamento a base di ossigeno in comode pastiglie da 100 gr di facile e comodo dosaggio; ideale per il trattamento delle piccole piscine fuori terra e per effettuare trattamenti shock.

### NOVITÀ 2019

Confezione	Peso kg	Codice	Prezzo €/kit
Secchio	4,2	PS1570001	<b>€ 60,00</b>



### SUPERKIT NO CLORO

Trattamento completo senza cloro pre dosato

Trattamento completo a base di ossigeno attivo: sanitizzante, preventivo nella formazione di alghe, elimina intorbidimenti, bustine pronte all'uso e semplice da dosare. Senza odori. Delicato sulla pelle e non irritante per gli occhi. Non influisce sul valore del ph.



**SPECIALE LAGHETTI** Non occorre nessun tipo di ricircolo o filtrazione

Della linea GREEN fa parte anche LAGHETTO, prodotto biologico naturale idoneo per il trattamento di zone acquatiche come laghetti, fontane, bacini artificiali, specchi d'acqua, ecc...con eccessiva quantità di alghe. La sua composizione naturale lo rende utilizzabile anche in laghetti con presenza di fauna acquatica.

SCARICA  
LA SCHEDA**LAGHETTO**

Prodotto specchi d'acqua

Prodotto biologico naturale specifico per laghetti con presenza di pesci. Il prodotto non è tossico ed è ideale per trattare zone acquatiche con eccesso di sostanze organiche e alghe; in pratici sacchetti di cellulosa idrosolubili.

Confezione	Peso gr	Codice	Prezzo €/sacchetto
5 sacchetti	454 x 5	PS1120C05	<b>€ 41,40</b>
1 sacchetto	454	PS1120001	<b>€ 42,95</b>

**TESTER E RICAMBI**

Prodotto	Descrizione	Conf.	Q.tà pz	Codice	Prezzo €/pz
	Test kit ossigeno liquido H <sub>2</sub> O <sub>2</sub>	Sfuso	1	AP5145001	<b>€ 36,50</b>
	Ricambi H <sub>2</sub> O <sub>2</sub> 1+1 blister 10 pastiglie 2x10	Coppia Blister	1	AP5089C02	<b>€ 21,00</b>
	Ricambi DPD4 ossigeno gr (utilizzabile con test cod. AP5114)	Scatola	100	APDPD4C10	<b>€ 16,00</b>
	Ricambi PH pastiglie blister 10 pastiglie	Scatola	50	APMRPHC50	<b>€ 54,00</b>
	Test kit fosfati	Sfuso	1	AP5116001	<b>€ 51,75</b>
	Ricambio fosfati reagente A	Sfuso	1	AP5FRA001	<b>€ 22,00</b>
	Ricambio fosfati reagente B	Sfuso	1	AP5FRB001	<b>€ 22,00</b>

N.B. per l'analisi dell'ossigeno granulare richiedi la guida "Misura dell'ossigeno disciolto in acque di piscina"





## SEQUESTRANTI

Talvolta, al momento della disinfezione delle acque con cloro, le stesse possono assumere evidenti colorazioni rosse, viola o verdi; questo è dovuto alla presenza di alte concentrazioni di calcare o metalli che reagiscono con il trattamento di disinfezione; è quindi importante verificare preventivamente i livelli di metalli e calcare nelle acque ed eliminarli prima di procedere con i trattamenti di disinfezione.



Confezione	Peso	Codice	Prezzo
	litri		€/litro
Tanica	6	PS1123006	<b>€ 4,92</b>

## NO CALC

Sequestrante per calcare

Trattamento specifico per l'eliminazione della torbidità e dei depositi dovuti al calcare, dalle acque di piscina. Riduce il consumo di cloro. Prodotto compatibile sia con trattamenti a cloro che a ossigeno.

Utilizzare 5 Lt ogni 100 metri cubi.



Confezione	Peso	Codice	Prezzo
	litri		€/litro
Tanica	6	PS1125006	<b>€ 6,21</b>

## NO METAL

Sequestrante per metalli

Trattamento specifico per eliminare i metalli presenti nelle acque di piscina. Effetto chiarificante delle acque. Riduce il consumo di cloro. Prodotto compatibile sia con trattamenti a cloro che a ossigeno.

Utilizzare 1-1,5 Lt di prodotto ogni 100 metri cubi di acqua per eliminare 2 ppm di metalli.



Confezione	Peso	Codice	Prezzo
	Kg		€/Kg
Tanica	6	PS1124006	<b>€ 8,16</b>
Flacone cartone 12 pz	1lt. x12	PS1124C12	<b>€/lt 10,09</b>

## NO CALC/MET

Sequestrante per metalli e calcare

Prodotto liquido con azione sequestrante dei metalli e del calcare; migliora il rendimento degli altri trattamenti di sanificazione, contrasta il formarsi di depositi calcarei e fenomeni di intorbidimento dell'acqua.

Si utilizza a inizio stagione e ad ogni reintegro di acqua. La dose varia da 250 ml a 550 ml a seconda della durezza dell'acqua.

## È IDEALE PERCHÈ...

LIMITA IL FORMARSI ED IL PROLIFERARE DELLE ALGHE



Confezione	Peso	Codice	Prezzo
	kg		€/kg
Tanica	6	PS1522006	<b>€ 19,35</b>

## FOSFOPREV

Riduttore fosfati

I fosfati rappresentano uno dei principali nutrienti delle alghe; FOSFOPREV eliminando i fosfati presenti nelle acque, limita il formarsi ed il proliferare delle alghe.



## NEUTRALIZZANTI

In caso di eccesso di cloro nell'acqua, per riportarlo a livelli idonei per la balneazione, si versa il neutralizzante direttamente in vasca: 1lt di NEUTRO CLORO LQ elimina 1 mg/lit di cloro su 100 metri cubi; Si può usare anche con sistemi automatici per trattare le acque prima dello scarico in fognatura.



Confezione	Peso	Codice	Prezzo
	kg		€/kg
Tanica	5	PS1541005	<b>€ 5,02</b>

## NEUTRO CLORO LIQUIDO

Neutralizzante cloro per acque di piscina

Prodotto liquido da utilizzare per trattare eccessi di cloro nell'acqua prima dello scarico in fognatura.



Confezione	Peso	Codice	Prezzo
	kg		€/kg
Secchio	8	PS1543008	<b>€ 6,78</b>

## NEUTRO CLORO GRANULARE

Neutralizzante cloro per acque di piscina

Prodotto granulare da utilizzare per trattare eccessi di cloro nell'acqua di piscina.

## NOVITÀ 2019

Confezione	Peso	Codice	Prezzo
	litri		€/litro
Tanica	10	PS1568010	<b>€ 2,30</b>



## ECOFREE CL

Deodorante dell'acqua di piscina prima dello scarico

Prodotto specifico per neutralizzare il cloro attivo presente nell'acqua di piscina prima che la stessa venga svuotata e scaricata in pubblica fognatura, o nel suolo o in acque di superficie.

“ NON DIMENTICHIAMO CHE L'ACQUA È UN COMPOSTO CHIMICO: POSSI DE UN SUO EQUILIBRIO CHE VA PRESERVATO ”



## FLOCCULANTI

Sono quei prodotti che riescono ad inglobare i microprecipitati che si formano in piscina, facendoli rimanere nel filtro che, allo stesso tempo, aumenta il suo potere filtrante, migliorando la limpidezza dell'acqua. I flocculanti liquidi sono da utilizzarsi con pompa dosatrice o per trattamenti shock di precipitazione in vasca e successiva aspirazione del fondo. I flocculanti in pastiglie si introducono direttamente nello skimmer dopo ogni controlavaggio per mantenere costantemente la piscina limpida.



Confezione	Peso kg	Codice	Prezzo €/kg
Tanica	25	PS1118025	<b>€ 2,25</b>
Tanica	12	PS1118012	<b>€ 2,38</b>
Tanica	6	PS1118006	<b>€ 2,57</b>
Flacone cartone 12 pz.	1lt x 12	PS1118C12	<b>€/lt 3,73</b>

### FLOCCULANTE LIQUIDO

Flocculante liquido

Prodotto liquido ad azione flocculante per eliminare le sostanze in sospensione nell'acqua di piscina. Utilizzabile per trattamenti d'urto mediante precipitazione in vasca o come mantenimento dosabile anche con pompe dosatrici.



Confezione	Past. n°	Codice	Prezzo €/pz
Cartone (20 blist.)	180	PS1521C20	<b>€ 18,11</b>
Blister	9	PS1521001	<b>€ 19,15</b>

### FLOVIL

Flocculante in pastiglie di facile dosaggio per trattamenti d'urto e di mantenimento. Migliora notevolmente l'efficacia della filtrazione riducendo i tempi di chiarificazione delle acque.

*Dosare una pastiglia ogni 50-100 metri cubi.*



Confezione	Peso kg	Codice	Prezzo €/kg
Cartone 12 pz	12 pz	PS1117C12	<b>€ 8,18</b>
Scatola	1	PS1117001	<b>€ 10,25</b>

### FLOCCULANTE CARTUCCE

Flocculante cartucce per skimmer

Flocculante concentrato in cartucce da 125gr in scatole da 8 cartucce.

*Ogni 7-10 gg inserire nello skimmer 1 o 2 cartucce ogni 100 metri cubi.*





## KIT PER MINI PISCINE

Kit mantenimento già pronti, molto pratici per chi ha una piscina fuori terra o una mini piscina e vuole una soluzione semplice per la manutenzione.

### KIT MANTENIMENTO A CLORO fino a 30 m<sup>3</sup>

Kit mensile con dosi settimanali indicate in dettaglio utilizzo semplice e senza sprechi, a garanzia di un'acqua pura e cristallina.

Conf. Kit	Codice	Prezzo	Contenuto kit	Q.tà
Valigetta	PS1529001	<b>€ 38,00</b>	Alghicida T9 special	1 kg
			Tricloro pastiglie 200	1 kg
			Dicloro granulare	1 kg
			Correttore pH meno granulare	1,5 kg
			Guanti in lattice	2 paia

### KIT MANUTENZIONE ACCESSORI

Conf. Kit	Codice	Prezzo	Contenuto kit	Q.tà
Cartone da 6 valigette	AP5017C06	<b>€ 29,50</b>	Termometro ABS	1 pz
Valigetta	AP5017001	<b>€ 33,20</b>	Test kit pH cloro gocce	1 pz
			Retino piatto	1 pz
			Spazzola rinforzata 45 cm	1 pz
			Pulitore zavorrato	1 pz

### KIT SVERNANTE fino a 10 m<sup>3</sup>

Conf. Kit	Codice	Prezzo	Contenuto kit	Q.tà
	PS1533001	<b>€ 37,00</b>	Correttore pH meno gr.	1,5 Kg
			Dicloro 56 granulare	1 Kg
			Svernante piscina	1 Lt
			Spugna linea acqua	1 pz
			Guanti in lattice	2 paia

### KIT SVERNANTE fino a 20 m<sup>3</sup>

Conf. Kit	Codice	Prezzo	Contenuto kit	Q.tà
	PS1534001	<b>€ 40,50</b>	Correttore pH meno gr.	1,5 Kg
			Dicloro 56 granulare	1 Kg
			Svernante piscina concentrato	1 Lt
			Spugna linea acqua	1 pz
			Guanti in lattice	2 paia

### KIT SVERNANTE fino a 30 m<sup>3</sup>

Conf. Kit	Codice	Prezzo	Contenuto kit	Q.tà
	PS1535001	<b>€ 44,00</b>	Correttore pH meno gr.	1,5 Kg
			Dicloro 56 granulare	1 Kg
			Svernante piscina concentrato	2 Lt
			Guanti in lattice	2 paia

### KIT SVERNANTE fino a 40 m<sup>3</sup>

Conf. Kit	Codice	Prezzo	Contenuto kit	Q.tà
	PS1536001	<b>€ 49,30</b>	Dicloro 56 granulare	2 Kg
			Svernante piscina concentrato	2 Lt
			Guanti in lattice	2 paia

### KIT PROIETTORE PISCINE FUORI TERRA

Prodotto	Contenuto kit	Q.tà	Codice	Prezzo
	36 LED RGB 190lm 7.2W	1 pz	AP5699001	<b>€ 242,00</b>
		Cartone	AP5699C06	<b>€ 229,00</b>
	18 LED bianco	1 pz	AP5498001	<b>€ 184,00</b>
		Cartone	AP5498C06	<b>€ 174,00</b>



## SPA E IDROMASSAGGIO

Una linea di prodotti dedicati alle SPA ed idromassaggio, che necessitano di trattamenti specifici e prodotti dedicati, che non formano schiuma e sono idonei per vasche riscaldate. La linea comprende prodotti specifici per la pulizia degli impianti e dei circuiti idraulici delle vasche, dove è più facile che si annidino alghe e batteri.

### KIT

#### KIT SPA MANTENIMENTO PERIODICO

Kit per la disinfezione della SPA con prodotti specifici resistenti alla temperatura, senza odori, di semplice utilizzo, a garanzia di un'acqua pura e cristallina. Tutto quello che vi occorre per minimo un mese in base ai metri cubi della SPA.

Conf. Kit	Codice	Prezzo	Contenuto kit	Q.tà
	PS1531001	<b>€ 82,60</b>	Oxigen attivo gr	1 Kg
			Bromo	1 Kg
			Correttore pH meno gr.	1,5 Kg
			Simplyblu	1 Lt
			Guanti lattice	2 paia

#### KIT SPA PULIZIA

Con il passare del tempo, all'interno delle tubazioni si forma un biofilm che ricopre tutte le superfici, sotto al quale si annidano e proliferano i batteri. Ogni 15/30 gg è consigliabile effettuare una corretta pulizia con prodotti specifici distruggere il biofilm e i microrganismi che vi si annidano.

Per effettuare la pulizia, immettere nell'acqua 100gr per m<sup>3</sup> di disincrostante e 100 gr/m<sup>3</sup> di sanizzante, avviare il ciclo dell'idromassaggio; sciacquare accuratamente e riempire.

Per la pulizia dei bordi vasca utilizzare PULITORE OIL, mentre per il filtro mettere 100g di prodotto in 2 lt di acqua ed immergere il filtro. Lasciare qualche ora in base all'entità dello sporco.

Conf. Kit	Codice	Prezzo	Contenuto kit	Q.tà
	PS1532001	<b>€ 48,13</b>	Pulitore filtri	1 Kg
			Pulitore oil	1 Kg
			Disincrostante	1,5 Kg
			Sanizzante	1 Kg
			Guanti lattice	2 paia

## PRODOTTI

### È IDEALE PERCHÈ...

GARANZIA DI PULIZIA ANCHE DEGLI IMPIANTI



SCARICA LA SCHEDA



#### SANIDRÒ

Sanizzante per vasche idromassaggio domestiche

La sanificazione dell'impianto di vasche idromassaggio è un'operazione essenziale per la sicurezza dei bagnanti. SANIDRÒ è un prodotto specifico per detergere e sanificare muffe e microrganismi dannosi per i bagnanti che possono generarsi e ristagnare all'interno delle condutture e dei vari dispositivi dell'impianto idromassaggio. Si usa a dosi minime da 50 a 100gr a seconda delle dimensioni delle vasche.

Confezione	Q.tà	Codice	Prezzo
	lt		€/Lt
Flacone cartone 12 pz	12x1	PS1559C13	<b>€ 12,50</b>



Confezione	Peso	Codice	Prezzo
	kg		€/kg
Tanica	6	PS1128006	<b>€ 4,40</b>

#### PULITORE FILTRI

Prodotto liquido per pulizia e mantenimento dei filtri di piscina; utilizzato a inizio stagione permette di ripristinare il livello di filtrazione della sabbia contenuta nel filtro che con il tempo tende ad indurirsi e pietrificare.

Utilizzabile anche durante la stagione per ripristinare la filtrazione; dopo aver aperto il filtro e aver tolto lo sporco grossolano, coprire la sabbia del filtro con il prodotto, lasciare agire almeno 10 ore ed eseguire controlavaggi del filtro per eliminare i residui.



Confezione	Peso	Codice	Prezzo
	kg		€/kg
Tanica	5	PS1130005	<b>€ 5,95</b>
Flacone cartone 12 pz	1lt	PS1130C13	<b>€/lt 7,40</b>

#### PULITORE OIL

Pulitore linea d'acqua per residui oleosi

Prodotto liquido per rimuovere residui di oli e creme solari dal bordo della piscina.

Da applicare manualmente con spazzole o spugne manuali lasciare agire qualche minuto e risciacquare abbondantemente. Si consiglia l'uso con livello dell'acqua basso, almeno 5 cm sotto la zona macchiata.



## È IDEALE PERCHÈ...

UN UNICO PRODOTTO PER PREVENIRE TUTTI I PIÙ COMUNI PROBLEMI DELL'ACQUA.

SCARICA  
LA SCHEDA ▶

## SIMPLYBLU

Prodotto multiazione e preventivo

Alghicida multifunzione di ultima generazione. Le molteplici caratteristiche di questo prodotto favoriscono il mantenimento dell'equilibrio dei parametri dell'acqua (calcare, metalli, sostanze organiche, ecc.), riducendo l'utilizzo degli altri prodotti necessari alla regolazione, semplificando le operazioni di manutenzione. Idoneo anche per trattamenti ad ossigeno.

Utilizzare 150/200 gr di prodotto ogni 10 metri cubi come trattamento iniziale e 80/100 gr come dose di mantenimento, ogni 7 gg.

Confezione	Peso kg	Codice	Prezzo €/kg
Tanica	10	PS1334010	<b>€ 6,03</b>
Tanica	5	PS1334005	<b>€ 6,24</b>
Flacone cartone 12 pz	1 lt	PS1335C12	<b>€/lt 7,54</b>

## TESTER E RICAMBI

Prodotto	Descrizione	Conf.	Q.tà pz	Codice	Prezzo €/pz
	Test kit ossigeno liquido H <sub>2</sub> O <sub>2</sub>	Sfuso	1	AP5145001	<b>€ 36,50</b>
	Ricambi H <sub>2</sub> O <sub>2</sub> 1+1 blister 10 pastiglie tester manuale	Coppia Blister	1	AP5089C02	<b>€ 21,00</b>
	Tester KIT BROMO	Sfuso	1	AP5RBRO01	<b>€ 20,50</b>
	Ricambi DPD4 bromo	Scatola	100	APDPD4C10	<b>€ 16,00</b>

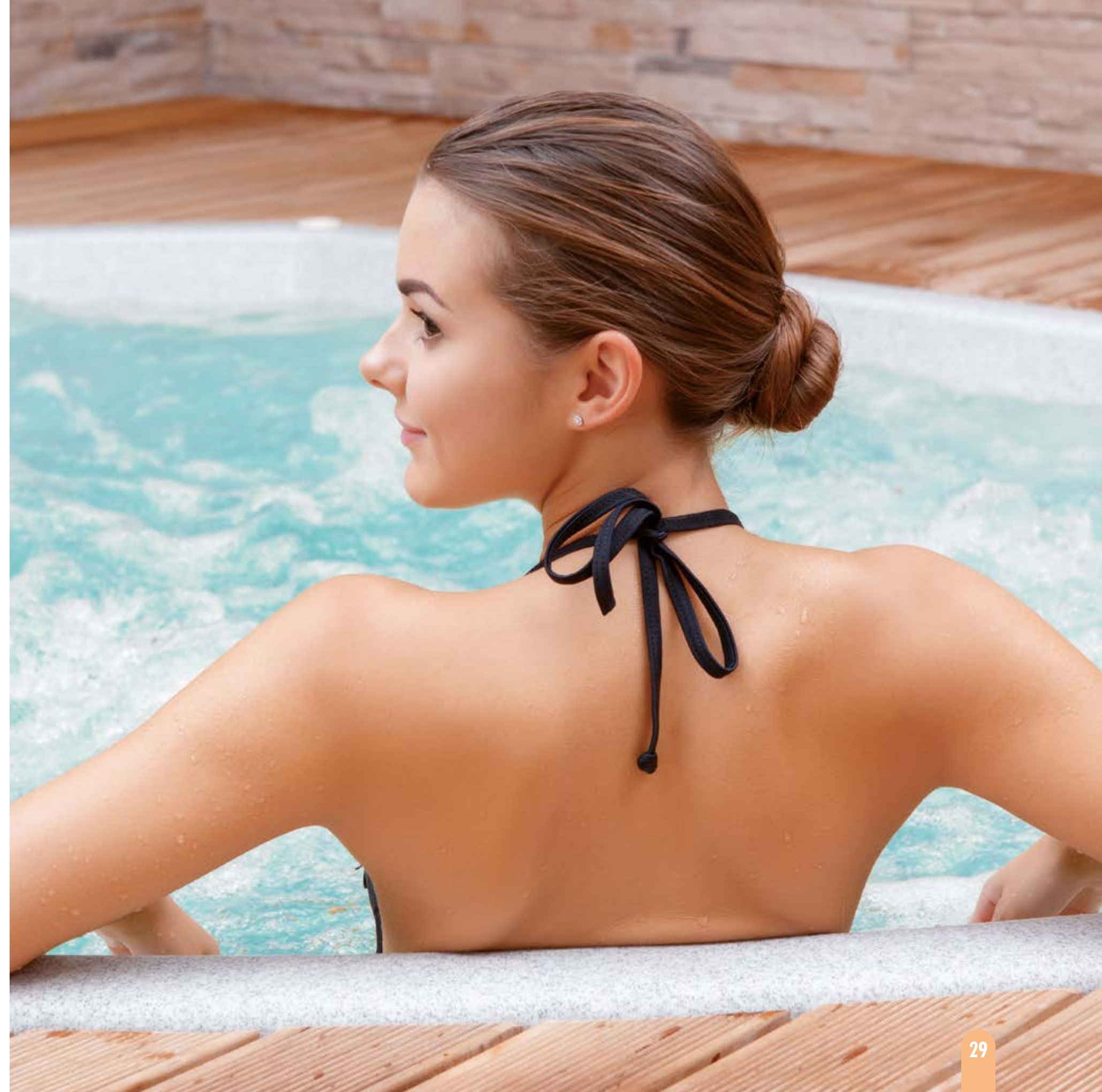



## I PUNTI CRITICI PER LA PULIZIA DELLA PISCINA

Il bordo, lo skimmer e la canale di sfioro sono i punti critici della piscina, in cui si depositano residui calcarei o oleosi (sudore, creme solari ecc.) che necessitano di pulizia costante al fine di non compromettere l'azione disinfettante dei prodotti. Tale pulizia deve essere effettuata con prodotti specifici in rapporto al tipo di sporco.

Il punto critico per eccellenza è il filtro, elemento essenziale per avere un'acqua limpida e pura. Il filtro deve essere aperto almeno una volta all'anno e pulito con un prodotto specifico, disincrostante e sanificante.

Altri punti della piscina spesso sottovalutati, sono gli spazi perimetrali, luoghi favorevoli alla proliferazione dei batteri patogeni, di funghi e di verruche. Questi spazi devono essere costantemente puliti e sanificati con prodotti specifici.

## PULIZIA FILTRI

### È IDEALE PERCHÈ...

LA CORRETTA PULIZIA ED EFFICIENZA DEL FILTRO, INCIDE FINO AL 70% SUL'EFFICACIA DEI TRATTAMENTI EFFETTUATI



Confezione	Peso kg	Codice	Prezzo €/kg
Tanica	6	PS1128006	<b>€ 4,40</b>

### PULITORE FILTRI

Prodotto liquido per pulizia e mantenimento dei filtri di piscina; utilizzato a inizio stagione permette di ripristinare il livello di filtrazione della sabbia contenuta nel filtro che con il tempo tende ad indurirsi e pietrificare.

*Utilizzabile anche durante la stagione per ripristinare la filtrazione; dopo aver aperto il filtro e aver tolto lo sporco grossolano, coprire la sabbia del filtro con il prodotto, lasciare agire almeno 10 ore ed eseguire controlavaggi del filtro per eliminare i residui.*

## PULIZIA BORDI



Confezione	Peso kg	Codice	Prezzo €/kg
Tanica	5	PS1130005	<b>€ 5,95</b>
Flacone cartone 12 pz	1lt x 12	PS1130C13	<b>€/lt 7,40</b>

### PULITORE OIL

Pulitore linea d'acqua per residui oleosi

Prodotto liquido per rimuovere residui di oli e creme solari dal bordo della piscina.

*Da applicare manualmente con spazzole o spugne manuali lasciare agire qualche minuto e risciacquare abbondantemente. Si consiglia l'uso con livello dell'acqua basso, almeno 5 cm sotto la zona macchiata.*



Confezione	Peso kg	Codice	Prezzo €/kg
Flacone cartone 12 pz	1lt x 12	PS1129C12	<b>€/lt 8,93</b>
Tanica	6	PS1129006	<b>€ 6,99</b>

### PULITORE KALC

Disincrostante acido per bordi piscina

Prodotto per rimuovere depositi calcarei dal bordo della piscina.

## PULIZIA RIVESTIMENTI

NOVITÀ 2019

### È IDEALE PERCHÈ...

PER EVITARE LA FORMAZIONE DI MACCHIE DI MUFFA PERSISTENTI SOTTO I RIVESTIMENTI



Confezione	Peso kg	Codice	Prezzo €/kg
Tanica	5	PS1569005	<b>€ 13,20</b>

### PRELINER

Sanificante pre-installazione

Prodotto specifico per la sanificazione preventiva dei supporti per la successiva applicazione dei rivestimenti piscina, siano essi liner o membrane armate.

### SGRASSATORE PVC

Sgrassatore per teli in PVC

Sgrassatore concentrato per la pulizia di teloni. Ideale per coperture in PVC.

*1 lt di prodotto da diluire in acqua, è sufficiente per trattare da 15 a 30 m<sup>2</sup> di superficie a seconda dello sporco da rimuovere.*



Confezione	Peso kg	Codice	Prezzo €/kg
Flacone cartone 12 pz	1lt x 12	PS1333C12	<b>€/lt 8,54</b>
Tanica	5	PS1333005	<b>€ 7,50</b>





**KIT LO SMACCHIATORE**

Esclusivo smacchiatore per rivestimenti interni e bordi di piscine

Trattamento esclusivo per eliminare quelle macchie più resistenti dalle superfici interne delle piscine, dovute principalmente alla presenza eccessiva di minerali e metalli nelle acque. Efficace in modo sorprendente su tutte quelle macchie che normalmente non vengono eliminate con nessun trattamento e nemmeno con l'uso di spazzole e spugne.

In generale le macchie che possono aderire al rivestimento o alla pavimentazione di una piscina possono essere di due tipi: di natura organica o dovute alla deposizione di metalli.

Le macchie di natura organica sono prevalentemente causate da foglie, insetti, alghe o altro materiale organico che, se lasciato decomporre sul fondo piscina, può macchiarlo; macchie di questo tipo possono essere facilmente rimosse ricorrendo a trattamenti disinfettanti shock.

Le macchie sono dovute alla presenza di minerali e metalli di solito già presenti nell'acqua in ingresso, caso comune per acque prelevate da pozzi. Al contrario delle macchie di origine organica, queste macchie non sono minimamente attaccate da trattamenti disinfettanti shock e per eliminarle è indispensabile ricorrere all'impiego di "Lo smacchiatore".

Per avere un massimo risultato, in minor tempo e con minor quantità di prodotti, è necessario eseguire i trattamenti nell'ordine indicato nella scheda.

Confezione	Descrizione	Codice	Prezzo
	Per piscine fino a 20-25 m <sup>3</sup>	PS1527001	<b>€ 65,00</b>
	Per piscine fino a 80-100 m <sup>3</sup>	PS1528001	<b>€ 260,00</b>

Contenuto kit	Descrizione	Q.tà	
		kit fino a 20-25 m <sup>3</sup>	kit fino a 80-100 m <sup>3</sup>
Starter 1	Per preparare ed attivare il successivo trattamento	1 Lt	5 Kg
Remove 2	Per la dissoluzione delle macchie	1 Kg	5 Kg
Capture 3	Per l'eliminazione definitiva delle macchie	1 Lt	5 Kg
Spugna	Spugna linea acqua	1 pz	1 pz
Guanti	Guanti in lattice	2 paia	2 paia



SCARICA  
LA SCHEDA



GUARDA  
IL VIDEO



Confezione	Q.tà	Codice	Prezzo
	Kg		€/Kg
Tanica	25	PS1132025	<b>€ 2,33</b>
Tanica	12	PS1132012	<b>€ 2,57</b>
Tanica	5	PS1132005	<b>€ 2,85</b>

**SGRASSATORE LINER FOAM**

Disincrostante acido tamponato

Disincrostante acido. Alto potere disincrostante/sgrassante con azione detergente, specifico per eliminare residui calcarei, sporco e macchie dalle superfici della piscina. Ridotta emissione di odori durante l'utilizzo.

Da utilizzare a piscina vuota; anche per la pulizia dei teli di copertura invernali.

**È IDEALE PERCHÈ...**

LA PULIZIA DELLE PARETI DELLA PISCINA PRIMA DEL RIEMPIMENTO È FONDAMENTALE PER ELIMINARE RESIDUI ORGANICI E SPORCO ED OTTIMIZZARE LE OPERAZIONI DI APERTURA.



SCARICA  
LA SCHEDA

Confezione	Peso	Codice	Prezzo
	kg		€/kg
Tanica	25	PS1131025	<b>€ 2,28</b>
Tanica	10	PS1131010	<b>€ 2,54</b>
Tanica	5	PS1131005	<b>€ 3,00</b>
Flacone cartone 12 pz	1lt x12	PS1131C12	<b>€/lt 5,90</b>

**SGRASSATORE LINER**

Sgrassatore per teli interni piscina non schiumogeno

Prodotto liquido disincrostante e detergente per rimuovere residui di calcare, sporco e macchie dal telo della piscina.

Da utilizzare a piscina vuota risciacquando abbondantemente; utilizzabile anche per la pulizia dei teli di copertura invernali. Utilizzabile puro o diluito.

Non schiumogeno.

**NEUTRALIZZANTE SCHIUMA**

Confezione	Peso	Codice	Prezzo
	kg		€/kg
Tanica	5	PS1544005	<b>€ 12,48</b>
Flacone cartone 4 pz	1lt x 4	PS1544C04	<b>€/lt 16,00</b>

**NO SCHAUM**

Neutralizzante per eccessi di schiuma per impianti

Prodotto specifico per eliminare eccessi di schiuma dagli impianti idromassaggio, spa, piscine, utile in caso di sovradosaggio di prodotti schiumogeni (alghicidi, ecc.).





## PULIZIA SPAZI PERIMETRALI



Confezione	Peso kg	Codice	Prezzo €/kg
Tanica	5	PS1112005	<b>€ 3,88</b>

## DETERGENTE SPAZI PERIMETRALI

Prodotto per detergere e igienizzare gli ambienti della piscina (docce, panche, pavimenti). Profumato.



Confezione	Peso kg	Codice	Prezzo €/kg
Tanica	10	PS1113010	<b>€ 3,66</b>

## DETERGENTE VASCHE

Sanitizzante e detergente per vaschette lavapiedi di piscine. Profumato.

## PULIZIA ELETTRODI E SONDE DI CENTRALINE A SALE

## NOVITÀ 2019



## PULICELL

Prodotto per pulizia elettrodi e sonde di centraline a sale

Negli elettrodi delle centraline a sale si accumulano incrostazioni calcaree, sporco organico e sedimenti minerali che riducono il rendimento dell'elettrocloratore, danneggiandolo progressivamente. Per evitare di dover cambiare l'elettrocloratore è necessario programmare la pulizia degli elettrodi. Adatto anche per la pulizia delle sonde cloro-pH.

Confezione	Peso kg	Codice	Prezzo €/kg
Tanica	5	PS1567005	<b>€ 2,90</b>



## PRODOTTI PER CENTRALINE A SALE

Sono prodotti indispensabili in impianti a sale per avere acqua limpida ed eliminare le incrostazioni che si formano a causa dei depositi dovute all'elettrolisi. Una corretta manutenzione degli impianti e un utilizzo periodico di prodotti specifici, consente di aumentare la durata degli impianti ed una facile manutenzione.

### È IDEALE PERCHÈ...

TRATTAMENTO SENZA RAME IDONEO ANCHE PER PISCINE TRATTATE CON STERILIZZATORE A SALE



### ALGHICIDA SALE

Alghicida per impianti a sale

Trattamento non schiumogeno per l'eliminazione delle alghe dall'acqua della piscina, particolarmente indicato in presenza di sterilizzatori a sale, in quanto facilita la manutenzione degli elettrodi delle centraline a sale. A base di Sali quaternari di ammonio ad azione prolungata. Idoneo anche per filtri a diatomee.

Utilizzare 200 gr di prodotto ogni 10 metri cubi come trattamento iniziale e 50/100 gr come dose di mantenimento, ogni 7/10 gg

Confezione	Peso kg	Codice	Prezzo €/kg
Tanica	25	PS1103025	<b>€ 3,16</b>
Tanica	10	PS1103010	<b>€ 3,42</b>
Tanica	5	PS1103005	<b>€ 3,67</b>

## NOVITÀ 2019

### È IDEALE PERCHÈ...

NECESSARIO PER GARANTIRE LA MASSIMA EFFICACIA DELL'IMPIANTO DI ELETTROLISI



### PULICELL

Prodotto per pulizia elettrodi e sonde di centraline a sale

Negli elettrodi delle centraline a sale si accumulano incrostazioni calcaree, sporco organico e sedimenti minerali che riducono il rendimento dell'elettrocloratore, danneggiandolo progressivamente. Per evitare di dover cambiare l'elettrocloratore è necessario programmare la pulizia degli elettrodi. Adatto anche per la pulizia delle sonde cloro-pH.

Confezione	Peso kg	Codice	Prezzo €/kg
Tanica	5	PS1567005	<b>€ 2,90</b>



### SALE GRANULARE PER CENTRALINE A SALE

Sale marino essiccato di grado alimentare in forma granulata, in sacchi da 25 Kg.

Confezione	Peso kg	Codice	Prezzo €/kg
Bancale 40 pz	1000	PS0386P25	<b>€ 0,47</b>
Sacco	25	PS0386O25	<b>€ 0,51</b>



### NO CALC/MET

Sequestrante per metalli e calcare

Prodotto liquido con azione sequestrante dei metalli e del calcare; migliora il rendimento degli altri trattamenti di sanificazione, contrasta il formarsi di depositi calcarei e fenomeni di intorbidimento dell'acqua.

Si utilizza a inizio stagione e ad ogni reintegro di acqua. La dose varia da 250 ml a 550 ml a seconda della durezza dell'acqua.

Confezione	Peso Kg	Codice	Prezzo €/Kg
Tanica	6	PS1124006	<b>€ 8,16</b>
Flacone cartone 12 pz	1lt. x12	PS1124C12	<b>€/lt 10,09</b>



### CORRETTORE PH MENO LIQUIDO

Correttore per abbassare il pH

Prodotto liquido per ridurre valori di pH superiori a 7,4. Valori di pH troppo alti possono causare arrossamento negli occhi. Utilizzabile anche con pompette dosatrici e centraline di dosaggio automatico. Concentrazione 36%.

Aggiungere 20-60 gr ogni 10 metri cubi per abbassare il pH di 0,1 (ad esempio da 7,6 a 7,5).

Confezione	Peso kg	Codice	Prezzo €/kg
bancale 24 taniche	600	PS1109600	<b>€ 1,32</b>
tanica	25	PS1109025	<b>€ 1,43</b>
tanica	12	PS1109012	<b>€ 1,53</b>
flacone cartone 12 pz	1lt. x12	PS1109C12	<b>€/lt 4,14</b>

## TESTER MANUALI

Prodotto	Tester manuali e reagenti	Descrizione	Conf.	Q.tà pz	Codice	Prezzo €/pz
	SALT	Tester sale STRIPS	Tube	1	AP5072001	<b>€ 13,62</b>





Prodotto	Confezione	Peso Kg	Codice	Prezzo €/Kg
	Tanica	25	PS0136025	<b>€ 1,14</b>
	Tanica	12	PS0136012	<b>€ 1,45</b>
	Tanica	6	PS0136006	<b>€ 1,71</b>

### IPOCLORITO DI SODIO

Per la disinfezione delle acque potabili.

Tutti i prodotti a base di ipoclorito di sodio di LAPI CHIMICI sono in corso di approvazione secondo le modalità e i tempi previsti dalla normativa biocidi.

Prodotto	Confezione	Peso Kg	Codice	Prezzo €/Kg
	Secchio	20	PS1537020	<b>€ 3,62</b>

### MINERAL OS 160

Rimineralizzante per acque prodotte da impianti ad osmosi inversa. Arricchisce di sali il permeato, aumentando la durezza.

Prodotto	Confezione	Peso Kg	Codice	Prezzo €/Kg
	Tanica	25	PS0013025	<b>€ 1,09</b>
	Tanica	11	PS0013011	<b>€ 1,24</b>

### ACIDO CLORIDRICO

Acido cloridrico 32-33%.

Confezione	Peso Kg	Codice	Prezzo €/Kg
Tanica	25	PS1566025	<b>€ 16,87</b>

### H2AG

Sanificante per circuiti idraulici

Miscela a base di perossido di idrogeno e argento, per sanificare l'acqua nei circuiti idraulici destinati al consumo umano; ideale per contrastare virus, batteri, alghe-muffe, legionella, pneumophila.





TESTER MANUALI

Prodotto	Tester manuali e reagenti	Descrizione	Conf.	Q.tà pz	Codice	Prezzo €/pz
	CL/PH	Test kit cloro/ph gocce	Sfuso	1	AP5115001	€ 6,90
			Scatola	24	AP5115C24	€ 6,00
	CL/PH	Ricarichi cloro e PH gocce	Sfuso	1	AP5088001	€ 2,61
			Scatola	24	AP5088C24	€ 2,12
	CL/PH	Test kit cloro/PH pasticche 2+2 blister (valigetta)	Sfuso	1	AP5114001	€ 13,00
			Cartone	10	AP5114C10	€ 12,00
	CL1	DPD1 Ricambio cloro libero e bromo blister 10 pasticche	Sfuso	1	APDPD1001	€ 1,78
			Scatola	50	APDPD1C50	€ 54,00
	CL3	DPD3 - Ricambio cloro totale blister 10 pasticche (da usare insieme a DPD1 per cloro totale)	Sfuso	1	APDPD3001	€ 1,78
			Scatola	50	APDPD3C50	€ 54,00
	PH	Ricarichi PH pasticche blister 10 pasticche	Sfuso	1	APMRPH001	€ 1,78
			Scatola	50	APMRPHC50	€ 54,00
	CYA	Test kit CYA stabilizzante	Sfuso	1	AP5070001	€ 49,00
	CYA	Ricarichi CYA stabilizzante blister 10 pasticche. Compatibili sia con tester manuale che con fotometri lovibond	Sfuso	1	APCYA001	€ 3,96
			Scatola	10	APCYAC10	€ 27,00
	SALT	Tester sale STRIPS	Tubo	1	AP5072001	€ 13,62
	OX	Test kit ossigeno liquido H <sub>2</sub> O <sub>2</sub>	Sfuso	1	AP5145001	€ 36,48

Prodotto	Tester manuali e reagenti	Descrizione	Conf.	Q.tà pz	Codice	Prezzo €/pz
	OX	Ricarichi tester ossigeno liquido 1 hydrogen peroxide +1 acidifyng PT blister 10 pastiglie	Coppia Blister	1	AP5089C02	€ 21,00
	BR	Tester Kit bromo	Sfuso	1	AP5RBR001	€ 20,50
	BR	Ricarichi bromo DPD1	Sfuso	1	APDPD1001	€ 1,78
			Scatola	50	APDPD1C50	€ 54,00
	OX	Ricarichi DPD4 ossigeno granulare. Da utilizzare con tester CL/PH pasticche, scarica le istruzioni	Scatola	100	APDPD4C10	€ 16,00
	FOS	Test kit fosfati	Sfuso	1	AP5116001	€ 51,75
	FOS	Ricarichi fosfati reagente A	Flacone	1	AP5FRA001	€ 22,00
		Ricarichi fosfati reagente B	Flacone	1	AP5FRB001	€ 22,00







ACCESSORI

Prodotto	Descrizione	Conf.	Q.tà pz	Codice	Prezzo €/pz
	Kit manutenzione - termometro abs, test kit ph cloro gocce, retino piatto, spazzola rinforzata 45 cm, pulitore zavorrato	Sfuso	1	AP5017001	€ 33,15
		Cartone	6	AP5017C06	€ 29,50
	Caraffa dosatrice per dicloro, correttori pH, algicidi	Sfuso	1	AP5004001	€ 9,00
	Kit riparazione liner	Sfuso	1	AP5020001	€ 5,20
		Cartone	12	AP5020C12	€ 4,60









## RICAMBI PER FOTOMETRO (Verificare la compatibilità del modello)

Prodotto	Tester manuali e reagenti	Descrizione	Conf.	Q.tà pz	Codice	Prezzo €/pz
	CL1	ricambi cloro libero DPD1 per FOTOMETRO 511052BT	Sfuso	1	APFDP1001	<b>€ 1,78</b>
		blister 10 past.	Scatola	50	APFDP1C50	<b>€ 54,00</b>
	CL3	ricambi cloro totale DPD3 per FOTOMETRO 511082BT	Sfuso	1	APFDP3001	<b>€ 1,78</b>
		blister 10 past.	Scatola	50	APFDP3C50	<b>€ 54,00</b>
	PH	ricambi pH per FOTOMETRO 511770BT	Sfuso	1	APFRPH001	<b>€ 1,78</b>
		blister 10 past.	Scatola	50	APFRPHC50	<b>€ 54,00</b>
	CYA	Ricambi CYA stabilizzante blister 10 pasticche. Compatibili sia con tester manuale che con fotometri lovibond	Sfuso	1	APMCYA001	<b>€ 3,96</b>
			Scatola	10	APMCYAC10	<b>€ 27,00</b>

N.B.: compatibili con SCUBA II

## RETINI

Prodotto	Descrizione	Conf.	Q.tà pz	Codice	Prezzo €/pz
	Retino piatto di superficie STD	Sfuso	1	AP5078001	<b>€ 4,70</b>
		Cartone	12	AP5078C12	<b>€ 3,95</b>
	Retino a sacco da fondo STD	Sfuso	1	AP5074001	<b>€ 7,20</b>
		Cartone	12	AP5074C12	<b>€ 6,20</b>
	Retino da superficie PLUS	Sfuso	1	AP5076001	<b>€ 12,95</b>
		Cartone	12	AP5076C12	<b>€ 10,97</b>
	Retino a sacco da fondo PLUS	Sfuso	1	AP5075001	<b>€ 14,90</b>
		Cartone	12	AP5075C12	<b>€ 12,99</b>
	Retino manico alluminio	Sfuso	1	AP5077001	<b>€ 10,30</b>
		Cartone	12	AP5077C12	<b>€ 9,00</b>

## ASPIRAFANGO

Prodotto	Descrizione	Conf.	Q.tà pz	Codice	Prezzo €/pz
	Pulitore triangolare zavorrato	Sfuso	1	AP5069001	<b>€ 13,95</b>
		Cartone	12	AP5069C12	<b>€ 12,50</b>
	Pulitore zavorrato plus	Sfuso	1	AP5100001	<b>€ 22,00</b>
		Cartone	12	AP5100C12	<b>€ 18,00</b>
	Pulitore flex cemento	Sfuso	1	AP5067001*	<b>€ 20,50</b>
		Cartone	12	AP5067C12*	<b>€ 20,08</b>
	Pulitore flex cemento spazzola	Sfuso	1	AP5068001	<b>€ 24,30</b>
		Cartone	12	AP5068C12	<b>€ 21,20</b>
	Pulitore a sacco	Sfuso	1	AP5063001	<b>€ 14,90</b>
		Cartone	12	AP5063C12	<b>€ 13,50</b>
	Pulitore alluminio 35 cm	Sfuso	1	AP5064001	<b>€ 38,00</b>
		Cartone	6	AP5064C06	<b>€ 33,50</b>
	Pulitore alluminio 45 cm	Sfuso	1	AP5065001	<b>€ 50,00</b>
		Cartone	6	AP5065C06	<b>€ 44,00</b>
	Pulitore eco luna	Sfuso	1	AP5066001*	<b>€ 7,14</b>
		Cartone	12	AP5066C12*	<b>€ 6,20</b>

\* Fino ad esaurimento





## TERMOMETRI

Prodotto	Descrizione	Conf.	Q.tà pz	Codice	Prezzo €/pz
	Termometro galleggiante	Sfuso	1	AP5112001	<b>€ 5,70</b>
		Cartone	24	AP5112C24	<b>€ 5,10</b>
	Termometro piatto blu	Sfuso	1	AP5113001	<b>€ 2,90</b>
		Cartone	24	AP5113C24	<b>€ 2,40</b>
	Termometro galleggiante blu	Sfuso	1	AP5111001	<b>€ 4,30</b>
		Cartone	24	AP5111C24	<b>€ 4,00</b>
	Dosatore galleggiante	Sfuso	1	AP5073001	<b>€ 7,90</b>
		Cartone	12	AP5073C12	<b>€ 7,40</b>

## TUBI

Prodotto	Descrizione	Conf.	Q.tà mt	Codice	Prezzo €/mt
	Tubo galleggiante 1-1/2" diam 38 mm Made in EU	Sfuso	8 mt	AP5008001	<b>€ 35,20</b>
	Tubo galleggiante 1-1/2" diam 38 mm Made in EU	Sfuso	10 mt	AP5010001	<b>€ 43,50</b>
	Tubo galleggiante 1-1/2" diam 38 mm Made in EU	Sfuso	12 mt	AP5012001	<b>€ 52,70</b>
	Tubo galleggiante 1-1/2" diam 38 mm Made in EU	Sfuso	15 mt	AP5015001	<b>€ 64,20</b>
	Tubo galleggiante 1-1/2" diam 38 mm Made in EU	Sfuso	30 mt	AP5093001	<b>€ 90,00</b>
	Tubo sezionabile 1-1/4" 32 mm Made in EU	Sfuso	50,6 mt	AP5032001	<b>€ 148,10</b>
	Tubo sezionabile 1-1/2" 38 mm Made in EU	Sfuso	50 mt	AP5038001	<b>€ 174,90</b>

## SPAZZOLE

Prodotto	Descrizione	Conf.	Q.tà pz	Codice	Prezzo €/pz
	Spazzola ad angolo aspirante	Sfuso	1	AP5095001	<b>€ 4,00</b>
		Cartone	12	AP5095C12	<b>€ 3,70</b>
	Spugna abrasiva linea d'acqua	Sfuso	1	AP5060001	<b>€ 2,55</b>
		Cartone	12	AP5060C12	<b>€ 2,45</b>
	Spazzola 25 cm	Sfuso	1	AP5094001	<b>€ 5,10</b>
		Cartone	24	AP5094C24	<b>€ 4,50</b>
	Spazzola nylon 45 cm	Sfuso	1	AP5098001	<b>€ 8,30</b>
		Cartone	12	AP5098C12	<b>€ 7,30</b>
	Spazzola nylon rinforzata 45 cm	Sfuso	1	AP5097001	<b>€ 12,90</b>
		Cartone	12	AP5097C12	<b>€ 11,40</b>
	Spazzola parete 61 cm prof.	Sfuso	1	AP5099001	<b>€ 21,80</b>
		Cartone	6	AP5099C06	<b>€ 19,60</b>

## ASTE

Prodotto	Descrizione	Conf.	Q.tà pz	Codice	Prezzo €/pz
	Asta 1,2/3,6 tre pezzi	Sfuso	1	AP5036001	<b>€ 23,00</b>
		Cartone	12	AP5036C12	<b>€ 22,50</b>
	Asta 2,4/4,8 due pezzi	Sfuso	1	AP5024001	<b>€ 28,40</b>
		Cartone	12	AP5024C12	<b>€ 23,80</b>
	Asta 1,5/4,5 tre pezzi	Cartone	12	AP5018C12*	<b>€ 20,23</b>
	Asta 2,4/7,0 tre pezzi	Sfuso	1	AP5092001	<b>€ 48,80</b>





\* Fino ad esaurimento



## DOCCE SOLARI

Sfruttando il potere riscaldante del sole le docce solari permettono di beneficiare dei vantaggi di una doccia calda a bordo piscina. Semplicità di installazione e manutenzione. Disponibile nella versione curva con serbatoio da 20 Lt e nella versione dritta con inserti argentati con serbatoio da 35 Lt.

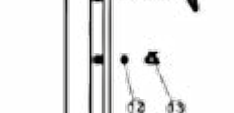
Prodotto	Descrizione	Lavapiedi	Capacità Lt	Codice	Prezzo €/pz
	Doccia solare curva	No	20	APDC20001	€ 250,00
	Doccia solare dritta	Si	35	APDD35001	€ 310,00

Ricambi			
	1 adattatore ingresso	}	kit
	2 guarnizione		
	3 tappo di scarico con oring		
	4 Raccordo a gomito	}	1 pz
	5 Soffione doccia grande (APDD35001)		
	6 Soffione doccia piccolo (APDC20001)		
	7 Dado a vite		
	8 Valvola rubinetto	}	kit
	9 Dado rubinetto		
	10 Tappo di copertura		
	11 Miscelatore	}	kit
	12 Guarnizione		
	13 Rubinetto lavapiedi		





## LAMPADA PAR56 ECOPROOF **LEDINPOOL**

Lampada PAR56 universale fredda bianca e RGB con telecomando per la sostituzione di lampade a incandescenza e LED da 300W.  
Installazione in un proiettore.  
Novità 2019: ottica piatta e telecomando radio ergonomico.



SCARICA  
LE SCHEDE

### LAMPADA PAR56 versione 2019 con ottica piatta

Disegno tecnico	Prodotto	Descrizione	Codice	Prezzo sfuso €/pz	Prezzo conf.6 pz €/conf.
		PAR56 60 LED 1650 lm 13.5W lampada bianca ON/OFF	AP5815001	<b>€ 114,00</b>	<b>€ 105,00</b>
		PAR56 90 LED 510 lm RGB 16.5W lampada colori <u>con telecomando</u>	AP5839001	<b>€ 215,00</b>	<b>€ 205,00</b>

### LAMPADA PAR56 ECOPROOF versione 2019 con ottica piatta

Disegno tecnico	Prodotto	Descrizione	Codice	Prezzo sfuso €/pz	Prezzo conf.6 pz €/conf.
		PAR56 Ecoproof 60 LED 1650 lm 13.5W lampada bianca ON/OFF	AP5655001	<b>€ 142,00</b>	<b>€ 134,00</b>
		PAR56 Ecoproof 90 LED 510 lm 16.5W RGB colore <u>con telecomando</u>	AP5679001	<b>€ 260,00</b>	<b>€ 245,00</b>

## PROIETTORE PIATTO **LEDINPOOL**

Proiettore piatto sia bianco freddo sia RGB con telecomando.  
Avvitabile su una bocchetta con filettatura interna da 1,5".  
Cavo 2x1,5mm<sup>2</sup> lunghezza 2m premontato.  
Corona presentata in busta singola.  
5 colori disponibili a richiesta.  
Novità 2019: telecomando ergonomico.



SCARICA  
LE SCHEDE



Descrizione	Codice	Prezzo sfuso €/pz	Prezzo conf.5 pz €/conf.
Proiettore piatto 60 LED 1650 lumen 13.5W white ON/OFF	AP5860001	<b>€ 199,00</b>	<b>€ 192,00</b>
Proiettore piatto 90 LED 510 lumen 16.5W RGB <u>con telecomando</u>	AP5877001	<b>€ 284,00</b>	<b>€ 273,00</b>

## TELECOMANDO

Prodotto	Descrizione	Codice	Prezzo €/pz
	Télecomando 4 bottoni per lampade PAR56 e proiettore piatto 90 LED RGB	AP5686001	<b>€ 40,00</b>

““ COME NELL'ARREDAMENTO, ANCHE NELLE PISCINE,  
LA LUCE È ELEMENTO ESSENZIALE PER CREARE EMOZIONI E SUGGERZIONI.  
ACQUA E LUCE UN BINOMIO IRRESISTIBILE ””





## MODULI RADIO

Prodotto	Descrizione	Codice	Prezzo €/pz
	Modulo radio 4 canali 240W con telec. 8 puls	AP5750001	<b>€ 188,00</b>
	Modulo radio 1 canale 120W con telec. 2 puls	AP5743001	<b>€ 138,00</b>
	Telecomandi supplementari (vari modelli)	AP5062001	<b>€ 40,00</b>



SCARICA  
LE SCHEDE

## BOCCHETTE compatibili con i fari SEAMAID

Prodotto	Descrizione	Codice	Prezzo €/pz
	Bocchetta per cemento	AP5000001	<b>€ 16,00</b>
	Bocchetta per liner	AP5001001	<b>€ 24,00</b>
	Bocchetta per pannelli	AP5002001	<b>€ 33,00</b>
	Bocchetta per vetroresina	AP5003001	<b>€ 24,00</b>

## PROIETTORE INOX *SeaMAID*

Il mini proiettore SeaMAID è stato sviluppato specialmente per illuminare delle zone specifiche della piscina come spiagge immerse, scalini, spas a sfioro, al momento della costruzione.



Descrizione	Codice	Prezzo sfuso €/pz	Prezzo conf. €/pz
Proiettore INOX 18 LED bianco 710 lm 9W on/off 500lm	AP5207001	<b>€ 190,00</b>	<b>€ 180,50</b>
Proiettore INOX 36 LED colore 200 lm 7,2W on/off 200lm	AP5214001	<b>€ 219,00</b>	<b>€ 208,10</b>

## MINIPROIETTORE *SeaMAID*

Il mini proiettore SeaMAID è stato sviluppato specialmente per illuminare delle zone specifiche della piscina come spiagge immerse, scalini, spas a sfioro, al momento della costruzione.

Può integrarsi anche in una piscina fuorisuolo.

L'installazione non si ha bisogno di nessun strumento specifico, basta prevedere una bocchetta di aspirazione 1,5" ed avvitare alla mano il mini proiettore SeaMAID.



Descrizione	Codice	Prezzo sfuso €/pz	Prezzo conf. €/pz
Mini proiettore 30 led 540 lm 5,4W	AP5859001	<b>€ 123,00</b>	<b>€ 116,90</b>
Mini proiettore 36 LED colore 220 lm 7W on/off	AP5866001	<b>€ 159,00</b>	<b>€ 149,50</b>

## KIT PISCINE FUORI TERRA *SeaMAID*

Concepito per installarsi facilmente, senza strumenti specifici, il kit d'illuminazione SeaMAID si installa in qualsiasi piscina fuori-suolo a parete rigida, fornita almeno di una bocchetta d'immissione filettaggio interno femmina da 1,5". Per creare degli ambienti colorati nell'acqua, questo proiettore propone 7 colori fissi e 3 programmi automatici. Il kit d'illuminazione SeaMAID fornito in Kit-valigetta con un cavo di 6 metri, un trasformatore ~230V/12V di 10W tipo presa di corrente, un telecomando ed una bocchetta d'immissione filettaggio interno femmina da 1,5".



Descrizione	Codice	Prezzo sfuso €/pz	Prezzo conf. €/pz
Kit proiettore piscine fuori terra 36 led RGB 200 lm 8W	AP5699001	<b>€ 242,00</b>	<b>€ 229,00</b>
Kit proiettore piscine fuori terra 18 led bianco 800 lm 9W	AP5498001	<b>€ 184,00</b>	<b>€ 174,00</b>



## POMPA CENTRIFUGA SERIE INDO

Pompa centrifuga mono fase funzionamento silenzioso completa di prefiltro, solo per utilizzo con acqua dolce.

### Materiali

- Corpo pompa in polipropilene
- Girante e guarnizione di montaggio in PPO
- Albero motore in acciaio INOX Aisi 420
- Tenuta meccanica in grafite e steatite
- Alloggiamento del motore in alluminio L2521

### Motore

- Asincrono due poli
- Protezione IP 55
- Classe di isolamento F
- Funzionamento continuo
- Versione mono-fase con protezione termica



### Dati tecnici

Modello	Codice	Prezzo Monofase	Prezzo Trifase	Potenza nominale		Ampere	
				Hp	kW	Monofase 220V	Trifase 380V
INDO 33		€ 170,78	-	0,33	0,25	1,4	-
INDO 75		€ 231,84	-	0,75	0,55	2,5	-

Modello	V		P1 Kw	Q H(m)	L/m in m³/h	Q								
	50 Hz	50 Hz				0	25	50	75	100	125	150		
INDO 33	220	-	0,32	-	9,0	8,0	7,0	5,0	2,0	-	-	-	-	-
INDO 75	220	-	0,56	-	9,5	8,8	8,3	7,5	6,5	5,5	-	-	-	-

### Prestazioni e dimensioni

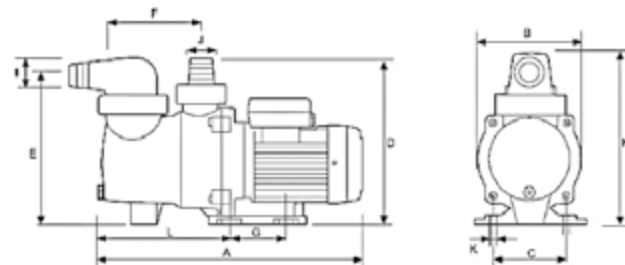
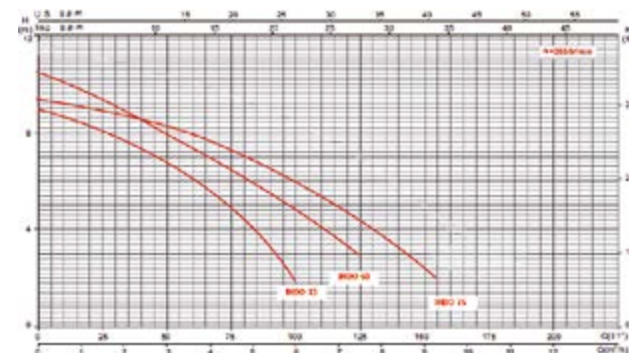

Modello	A	B	C	D	E	F	G	H	L	I	J	K	Kg
INDO 33	400	160	100	250	231	158	90	210	203	Ø40	Ø32/40	4-Ø9	5.1
INDO 75	400	160	100	250	231	158	90	210	203	Ø50	Ø50	4-Ø9	5.6

## POMPA CENTRIFUGA SERIE NIGER

Pompa centrifuga mono fase completa di prefiltro. Solo per utilizzo con acqua dolce.

### Materiali:

- Corpo pompa in polipropilene
- Girante e guarnizione di montaggio in PPO
- Albero motore in acciaio INOX Aisi 420
- Alloggiamento del motore in alluminio L2521

### Motore:

- Asincrono due poli
- Protezione IP 55
- Classe di isolamento F
- Funzionamento continuo
- Versione mono-fase con protezione termica



### Dati tecnici

Modello	Codice	Prezzo Monofase	Prezzo Trifase	Potenza nominale		Ampere	
				Hp	kW	Monofase 220V	Trifase 380V
NIGER 75		€ 268,00	-	0,75	0,55	3,1	1,2
NIGER 100		€ 276,35	-	1,00	0,75	4,2	1,6
NIGER 150		€ 294,98	€ 323,96	1,50	1,10	5,3	2,0
NIGER 200		€ 362,25	€ 398,48	2,00	1,50	7,4	3,0

Modello	V		P1 Kw	Q H(m)	L/m in m³/h	Q									
	50 Hz	50 Hz				0	40	80	120	160	215	265	290	340	
NIGER 75	220	380	-	-	12,5	12,4	12,0	10,0	8,0	-	-	-	-	-	-
NIGER 100	220	380	0.95	0.91	15,2	15,0	14,9	14,8	13,6	11,0	7,8	-	-	-	-
NIGER 150	220	380	1.15	1.1	17,0	16,8	16,6	16,2	15,3	12,9	9,5	7,5	-	-	-
NIGER 200	220	380	1.8	1.7	19,0	18,0	17,2	16,6	15,8	14,0	13,0	11,0	8,5	-	-

### Prestazioni e dimensioni

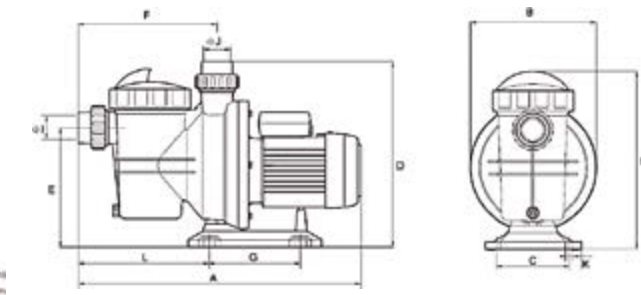
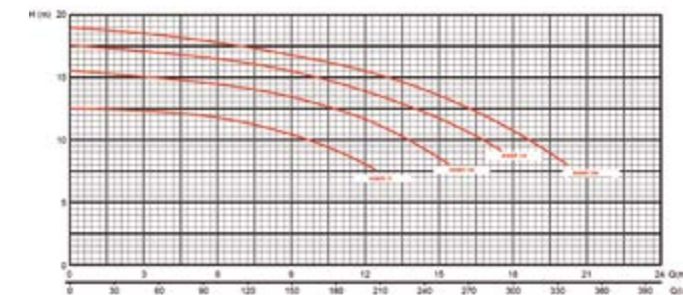

Modello	A	B	C	D	E	F	G	H	L	I	J	K	Kg
NIGER 75	570	238	160	345	225	262	170	330	245	Ø 50	Ø 50	4-Ø 10	10.5
NIGER 100	550	238	160	345	225	262	170	330	245	Ø 50	Ø 50	4-Ø 10	11.5
NIGER 150	550	238	160	345	225	262	170	330	245	Ø 50	Ø 50	4-Ø 10	12.5
NIGER 200	570	238	160	345	225	262	170	330	245	Ø 50	Ø 50	4-Ø 10	14.5



ESPLOSO  
RICAMBI

## ELETTROPOMPE CENTRIFUGHE SERIE ANGARA PLUS

Elettropompe centrifughe autoadescanti per ricircolo e filtraggio di acqua in medie e grandi piscine con prefiltro incorporato. Grazie alla tenuta meccanica in AISI 316 è idonea anche per acqua salata fino allo 0,4% o a 4 g/l.

### Motore

- Motore asincrono a due poli TEFC
- Classe isolamento F
- Grado di protezione IP55
- Funzionamento continuo S1
- Alimentazione monofase a 230V-50Hz con
- Protezione termica o trifase a 230/400V-50Hz.
- Vers.mono-fase con protezione termica

### Limiti di utilizzo

- Temperatura massima di esercizio 40°C
- Temperatura massima liquido 40°C
- Aspirazione massima 3 m
- Massima pressione di esercizio 3 bar
- Liquido pompato: pulito, libero da corpi solidi o sostanze abrasive, non aggressivo, non viscoso e chimicamente neutro



### Dati tecnici

Modello	Codice	Prezzo		Potenza nominale		Ampere	
		Monofase	Trifase	Hp	kW	Monofase 230V	Trifase 400V
ANGARA P-150	APMP21501	€ 512,00	€ 523,00	1,5	1,1	6,2	2,7
ANGARA P-200	APMP22001	€ 543,00	€ 554,00	2,0	1,5	7,9	3,0
ANGARA P-300	APMP23001	€ 571,00	€ 582,00	3,0	2,2	12,5	2,7
ANGARA P-400S	APMP24001	€ 644,00	€ 657,00	4,0	3,0	-	6,4

Modello	H (m)	Prevalenza manometrica totale in m C.A.												
		19,0	18,0	16,0	12,5	8,0	5,0	20,5	19,5	17,5	14,9	11,0	8,5	5,5
ANGARA P-150	19,0	18,0	16,0	12,5	8,0	5,0	20,5	19,5	17,5	14,9	11,0	8,5	5,5	
ANGARA P-200	20,5	19,5	17,5	14,9	11,0	8,5	5,5							
ANGARA P-300	24,0	22,5	21,0	19,0	16,0	14,0	12,0	7,0						
ANGARA P-400S	20,0	19,3	19,0	18,5	17,2	16,5	15,5	13,5	10,0	5,2				

### Prestazioni e dimensioni

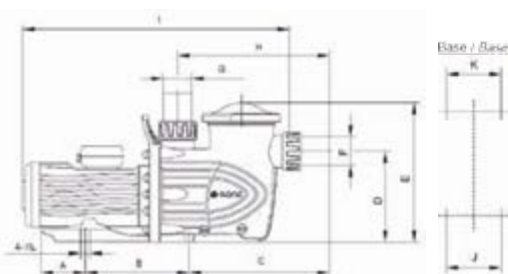
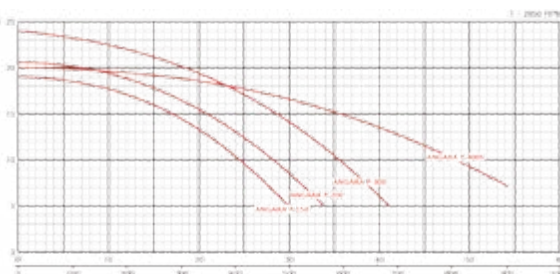

Modello	Pompa											Imballo			Peso Kg	Q.tà Per pallet		
	A	B	C	D	E	F	G	H	I	J	K	L	w	l		h	-	H2
ANGARA P-150	113	267	348	232	358	Ø75	Ø75	379	656	168	466	11,5	32	70	40	20,5	135	9
ANGARA P-200	113	267	348	232	358	Ø75	Ø75	379	656	168	466	11,5	32	70	40	21,0	135	9
ANGARA P-300	113	267	348	232	358	Ø75	Ø75	379	656	168	466	11,5	32	70	40	24,0	135	9
ANGARA P-400S	113	267	348	232	358	Ø75	Ø75	379	708	168	466	11,5	32	72	42	28,0	141	9

## ELETTROPOMPE SERIE BTP

Elettropompe per il ricircolo dell'acqua in spa, minipiscine ed idromassaggio in piscina.

### Motore e caratteristiche

- Motore asincrono a due poli TEFC
- Classe isolamento F
- Grado di protezione IP55
- Funzionamento continuo S1
- Alimentazione trifase a 230/400V-50Hz

### Limiti di utilizzo

- Temperatura massima di esercizio 40°C
- Temperatura massima liquido 40°C
- Massima pressione di esercizio 3 bar
- Liquido pompato: pulito, libero da corpi solidi o sostanze abrasive, non aggressivo, non viscoso e chimicamente neutro



ESPLOSO  
RICAMBI

### Dati tecnici

Modello	Codice	Prezzo		Potenza nominale		Ampere	
		Monofase	Trifase	Hp	kW	Monofase 230V	Trifase 400V
BTP-1100	PMBT11001*	€ 270,00		1,5	1,1	5,2	-
BTP-1500	PMBT15001*	€ 285,00		2,0	1,5	6,2	-

Modello	H (m)	Prevalenza manometrica totale in m C.A.						
		14,5	12,3	11,2	10,1	8,9	7,0	-
BTP-1100	14,5	12,3	11,2	10,1	8,9	7,0	-	
BTP-1500	16,5	15,5	15,0	14,0	12,5	10,0	7,5	

### Prestazioni e dimensioni

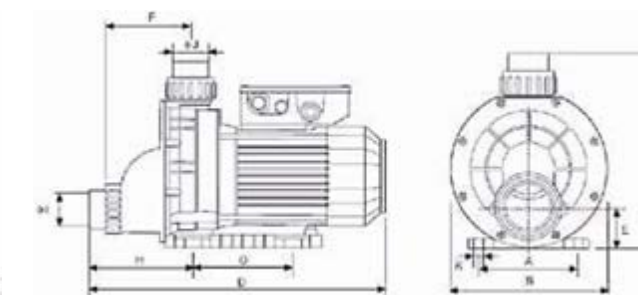
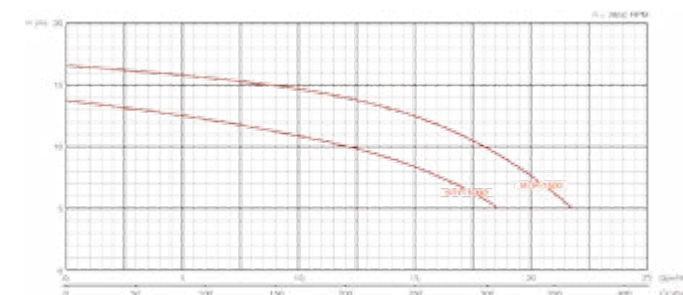

Modello	Pompa											Imballo			Peso Kg	Q.tà Per pallet	
	A	B	C	D	E	F	G	H	I	J	K	w	l	h		-	H2
BTP-1100	124	187	280	427	50	157	120	167	Ø50	Ø50	4-Ø9	22	43	36	9,1	123	21
BTP-1500	124	187	280	427	50	157	120	167	Ø50	Ø50	4-Ø9	22	43	36	10,0	123	21

\*disponibili sul venduto



## ELETTROPOMPE SERIE BTP-A

Elettropompe per il ricircolo dell'acqua in spa, minipiscine ed idromassaggio in piscina.



ESPLOSO  
RICAMBI

### Motore e caratteristiche

- Motore asincrono a due poli TEFC
- Classe isolamento F
- Grado di protezione IP55
- Funzionamento continuo S1
- Alimentazione monofase a 230V-50Hz con protezione termica o trifase a 230/400V-50Hz

### Limiti di utilizzo

- Temperatura massima di esercizio 40°C
- Temperatura massima liquido 40°C
- Massima pressione di esercizio 3 bar
- Liquido pompato: pulito, libero da corpi solidi o sostanze abrasive, non aggressivo, non viscoso e chimicamente neutro



### Dati tecnici

Modello	Codice	Prezzo	Potenza nominale		Ampere		
			Monofase	Hp	kW	Monofase 230V	Trifase 400V
BTP-1100A	PMBT17001*	€ 390,00		1,5	1,1	6,6	-
BTP-1500A	PMBT18001*	€ 425,00		2,0	1,5	8,7	-

Modello	H (m)	Prevalenza manometrica totale in m C.A.						
		17,5	17,0	16,5	15,5	15,0	14,0	
BTP-1100A								
BTP-1500A		20,0	19,5	19,0	18,5	17,5	16,5	14,0

### Prestazioni e dimensioni

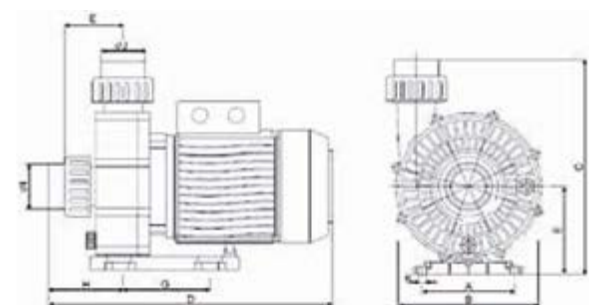
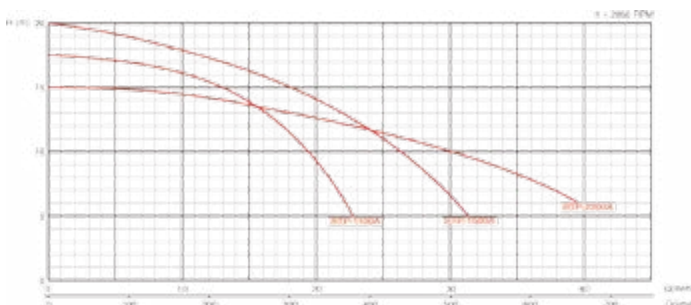

Modello	Pompa										Imballo			Peso	Q.tà			
	A	B	C	D	E	F	G	H	L	I	J	K	w			l	h	-
BTP-1100A	124	186	277	380	111	78	120	95	-	Ø50	Ø50	4-Ø9	23	40	29,5	11	133	40
BTP-1500A	124	186	277	380	111	78	120	95	-	Ø50	Ø50	4-Ø9	23	40	29,5	11	133	40

\*disponibili sul venduto

## ELETTROPOMPA CENTRIFUGA SERIE PMPPB60-150

Elettropompe centrifughe autoadescenti per ricircolo e filtraggio di acqua in piccole e medie piscine con prefiltro incorporato. Grazie alla tenuta meccanica in AISI 316 e alla struttura costruttiva che protegge l'albero motore, è idonea anche per applicazioni dove è richiesta la movimentazione di acqua salata con concentrazione di sale fino allo 0,4% o a 4 g/l.



ESPLOSO  
RICAMBI

### Motore e caratteristiche

- Motore Brushless con inverter a bordo
- Classe isolamento F
- Grado di protezione IP55
- Funzionamento continuo S1

### Limiti di utilizzo

- Temperatura massima di esercizio 40°C
- Temperatura massima liquido 40°C
- Aspirazione massima 3 m
- Massima pressione di esercizio 3 bar
- Liquido pompato: pulito, libero da corpi solidi o sostanze abrasive, non aggressivo, non viscoso e chimicamente neutro



### Dati tecnici

Modello	Codice	Prezzo	Potenza nominale		Velocità	RPM	Consumi	
			Monofase	Hp				kW
PMPPB60-150	PMPP19001	€ 1134,00		1,5	1,1	100% 80% 50%	3450 2760 1725	800-1700 500-900 150-300

### Prestazioni e dimensioni

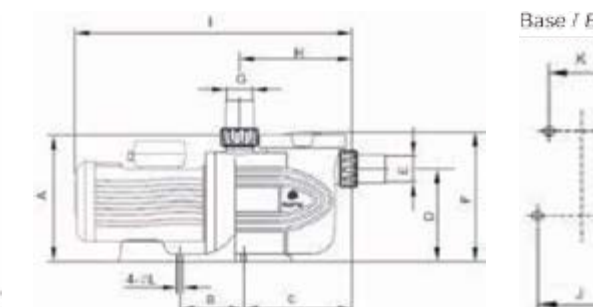
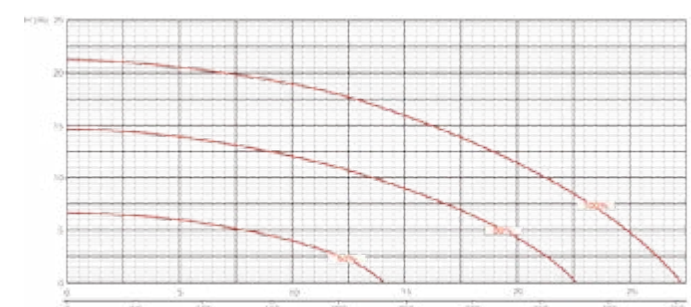

Modello	Pompa										Imballo			Peso	Q.tà	
	A	B	C	D	E	F	G	H	I	J	w	l	h			-
PMPPB60-150	635	134	296	195	Ø50	2"	305	154	190	11	27	63	31,5	22	141	16





ESPLOSO  
RICAMBI

## ELETTROPOMPE SERIE PMPPA60-300

Elettropompe centrifughe autoadescenti per ricircolo e filtraggio di acqua in medie e grandi piscine con prefiltro incorporato. Grazie alla tenuta meccanica in AISI 316 e alla struttura costruttiva che protegge l'albero motore, è idonea anche per applicazioni dove è richiesta la movimentazione di acquasalata con concentrazione di sale fino allo 0,4% o a 4 g/l.

### Motore e caratteristiche

- Motore Brushless con inverter a bordo
- Classe isolamento F
- Grado di protezione IP55
- Funzionamento continuo S1

### Limiti di utilizzo

- Temperatura massima di esercizio 40°C
- Temperatura massima liquido 40°C
- Aspirazione massima 3 m
- Massima pressione di esercizio 3 bar
- Liquido pompato: pulito, libero da corpi solidi o sostanze abrasive, non aggressivo, non viscoso e chimicamente neutro



### Dati tecnici

Modello	Codice	Prezzo Monofase	Potenza nominale		Velocità	RPM	Consumi W
			Hp	kW			
PMPPA60-300	PMPP20001	€ 1689,00	3	2,2	100%	3450	1300-3300
					80%	2760	700-1800
					50%	1725	220-500
					30%	1035	70-140

### Prestazioni e dimensioni

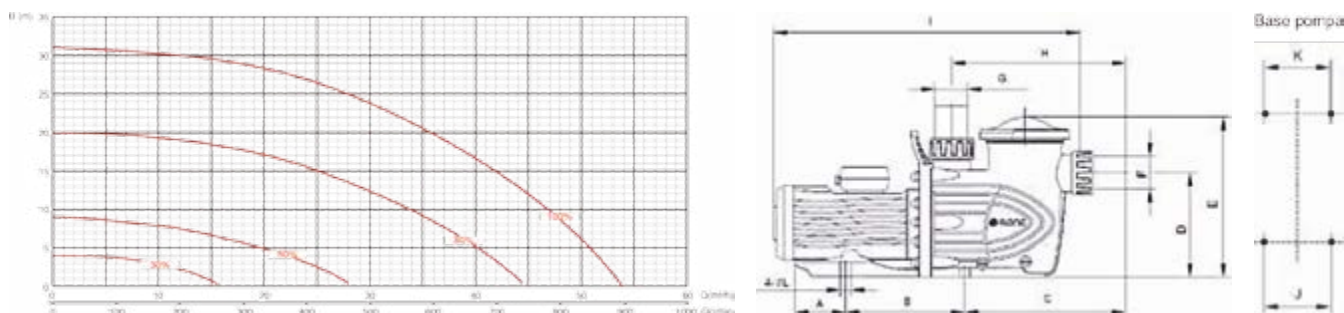

Modello	Pompa										Imballo		Peso Kg	Q.tà Per pallet			
	A	B	C	D	E	F	G	H	L	J	K	w			l	h	
PMPPA60-300	267	348	232	358	Ø75	Ø90	379	735	166	168	11.5	33	69	42	25	141	6

## ELETTROPOMPA CENTRIFUGA SVUOTA TELO SERIE DAB

Elettropompa sommersibile totalmente automatica, ampia base di appoggio studiata per aumentarne la stabilità e la possibilità di funzionare anche in posizioni non propriamente perpendicolari al suolo. Idonea ad essere utilizzata durante il periodo invernale sopra le coperture delle piscine, per rimuovere l'acqua piovana ed evitare la rottura della copertura stessa a causa dell'eccessivo peso dell'acqua accumulata.

### Materiali:

- Elettropompa in materiale termoplastico resistente.
- Motore, albero e viteria in acciaio inossidabile.
- Tenuta triplice ad anelli interposti con precamera d'olio.
- Galleggiante integrato per il funzionamento automatico.
- Sommersibile, asincrono a servizio continuo.
- Statore in involucro in acciaio inox coperto da calotta
- cablaggi e condensatore.

### Motore:

- Protezione IP 68
- Classe di isolamento F
- Tensione di alimentazione: 230V - 50 Hz monofase
- Fornita con 10mt di cavo e spina Shuko / 10mt di corda per il posizionamento sui teloni
- Raccordo multigomma con valvola a clapet
- Campo di funzionamento da 0.5 a 6 m<sup>3</sup>/h con prevalenza fino a 6.5 m
- Campo di temperatura del liquido



- da 0 a 35 °C (EN 60335-2-41).
- Installazione fissa o portatile in posizione verticale (inclinazione max 10°)
- Granulometria di passaggio: 5mm
- Start /stop automatico: start 55mm - stop 35mm

### Dati tecnici

Modello	Codice	Prezzo Monofase	V 50 Hz	P1 Max W	P2 nominale		Condensatore	
					Hp	kW	µF	Vc
DAB	PMEUR	€ 267,00	230	250	0,3	0,22	8,0	-

### Prestazioni e dimensioni

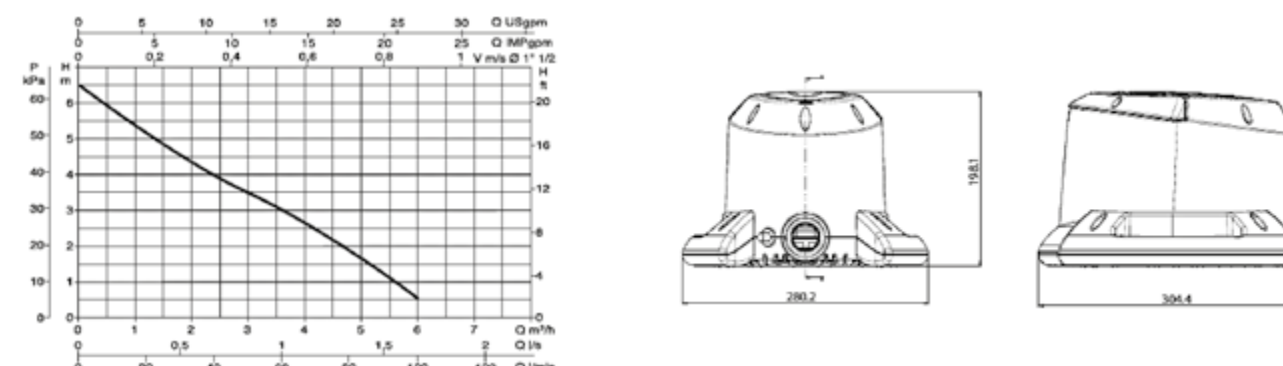

Codice	Pompa			Imballo	Peso Kg	Q.tà Per pallet
	A	B	C			
PMEUR	542	300	245	290	230	320





## FILTRI MONOBLOCCO FMB



Filtri solidi ed affidabili che uniscono alte prestazioni e costi bassi di esercizio; il design pulito e compatto li rende ideali per le piscine fuori terra. Disponibili in quattro versioni da 4 m<sup>3</sup>, 6 m<sup>3</sup>, 8 m<sup>3</sup> e 10 m<sup>3</sup>.



Capacità filtraz. m <sup>3</sup> /h	Peso Kg	Valvola n.ro vie	Vol. piscina m <sup>3</sup>	Sabbia Kg	Pompa cv	Codice	Prezzo €/pz
4m <sup>3</sup>	9,2	4	24/36	25	0,25	AFFMB4001	<b>€ 285,00</b>
6m <sup>3</sup>	12,8	4	36/48	25	0,35	AFFMB6001	<b>€ 315,00</b>
8m <sup>3</sup>	19,0	6	48/64	45	0,50	AFFMB8001	<b>€ 432,00</b>
10m <sup>3</sup>	22,9	6	54/62	75	0,75	AFFM10001	<b>€ 498,00</b>
12m <sup>3</sup>	31,0	6	68/90	135	1,00	AFFM12001	<b>€ 640,00</b>

Dim. filtro base x altezza (cm)	Pressione max esercizio Kg/cm <sup>2</sup>	Tipo sabbia Ø
46x63	2	0,4 - 0,8
51x66	2	0,4 - 0,8
41x85	2	0,4 - 0,8
49x93	2	0,4 - 0,8
61x113	2	0,4 - 0,8

## SABBIA DI QUARZO E CELITE

Prodotto	Descrizione	Conf.	Q.tà Kg	Codice	Prezzo €/Kg
	Sabbia	Sacco	25	AP5125S25	<b>€ 0,72</b>
	Bancale 48 sacchi		1.200	AP5125P25	<b>€ 0,61</b>
	Celite/Farina diatomee	Sacco	22,7	AP5011S22	<b>€ 3,42</b>
	Bancale 39 sacchi		908	AP5011P22	<b>€ 3,36</b>



**1. PREMESSA**

**1.1.** Nelle presenti Condizioni Generali sono tassative e inderogabili e si intendono integralmente accettate dal Compratore con la Conferma d'Ordine

**2. GENERALITÀ**

**2.1.** Eventuali accordi particolari intervenuti con personale di LAPI CHIMICI SRL saranno validi solo se verranno espressamente specificati nella Conferma d'Ordine.

**2.2.** L'importo minimo dell'ordine è di euro 150,00 + i.v.a..

**2.3.** In casi straordinari potranno accettarsi ordini di valore inferiore ad euro 150,00 + iva e verranno addebitate euro 20,00 + iva di spese amministrative.

**2.4.** LAPI CHIMICI SRL potrà a sua discrezione confermare in tutto o in parte l'ordine; in ogni caso LAPI CHIMICI SRL potrà rifiutare ordini non debitamente redatti o sottoscritti.

**3. PREZZO E PAGAMENTO**

**3.1.** Il prezzo dovuto dal Cliente per i prodotti sarà quello indicato nella Conferma d'Ordine.

**3.2.** I termini di pagamento si considereranno sempre essenziali.

**3.3.** Nel caso in cui il Cliente risulti inadempiente alle condizioni di pagamento di cui sopra, fatto salvo il diritto alla risoluzione ed ogni altro diritto spettante in base alla legge o alle presenti condizioni, LAPI CHIMICI SRL si riserva il diritto di sospendere e/o interrompere immediatamente la fornitura di ulteriori prodotti, senza alcuna conseguente responsabilità, e modificare unilateralmente per il futuro le condizioni di pagamento.

**3.4.** Su tutti gli importi rimasti insoluti dopo la scadenza del termine di pagamento saranno applicati interessi moratori nella misura e modalità previste dal decreto legislativo n. 231 del 23 ottobre 2002.

**4. CONSEGNA**

**4.1.** La consegna si intende Franco Magazzino di LAPI CHIMICI SRL.

**4.2.** Nel caso in cui il trasporto dei prodotti sia affidato a LAPI CHIMICI SRL, la stessa avrà facoltà di scegliere la modalità per la consegna dei prodotti. Il trasporto rimane comunque a rischio e spese del Cliente. Il Cliente verrà informato della disponibilità dei prodotti con semplice avviso, anche telefonico.

**4.3.** All'arrivo dei prodotti spetta al Cliente l'onere di verificarne lo stato, la natura e la conformità all'ordine.

**4.4.** Qualsiasi perdita e/o danneggiamento rilevati all'arrivo dei prodotti sugli imballi deve essere dichiarata immediatamente al trasportatore.

**4.5.** I reclami a LAPI CHIMICI SRL, per consegne eventualmente non conformi all'ordine, devono essere formulati immediatamente e confermati per iscritto entro 3 giorni dal ricevimento dei prodotti da parte del Cliente. In mancanza di tale reclamo LAPI CHIMICI SRL sarà esonerata da qualsiasi obbligo nei confronti del Cliente.

**4.6.** I costi di trasporto si intendono a carico di LAPI CHIMICI SRL per il 50% del loro costo. Il Cliente è tenuto a corrispondere il rimanente importo come indicato sulla Conferma d'Ordine.

**5. TERMINI CONSEGNA**

**5.1.** I termini di consegna se indicati nella Conferma d'Ordine devono intendersi puramente indicativi, poiché definiti con modalità previsionali al momento della stesura della Conferma d'Ordine. Eventuali ritardi nella consegna dei prodotti non comporteranno nessuna responsabilità per LAPI CHIMICI SRL.

**5.2.** I termini di consegna si intendono come data di presa in carico dei prodotti da parte del trasportatore.

**5.3.** I termini di consegna si intendono sempre riferiti a giorni lavorativi.

**6. GARANZIA**

**6.1.** La durata della garanzia, salvo quanto diversamente previsto, a partire dalla data di consegna, è di 12 mesi per pompe, filtri e lampade.

**6.2.** La garanzia non si applica né sui materiali di consumo, né alle parti d'usura.

**6.3.** La garanzia non si applica alle sostituzioni o riparazioni che risultassero conseguenti all'usura normale dei materiali, dal loro uso difettoso (in particolare in ambienti per i quali i prodotti non fossero destinati), dal mancato rispetto delle istruzioni d'uso o di manutenzione, da difetti di manutenzione e/o improprio utilizzo, dalla mancanza di vigilanza o di errato immagazzinamento o collocamento, da anomalie derivanti dall'utilizzo di parti di ricambio o di usura che non sono di origine di LAPI CHIMICI SRL e/o omologate dallo stesso.

**6.4.** Per poter invocare il beneficio della garanzia per vizi palesi, il Cliente deve informare LAPI CHIMICI SRL, entro 10 (dieci) giorni dal ricevimento della merce, per iscritto (utilizzando l'apposito modulo scaricabile dal sito [www.piscinasemplice.it](http://www.piscinasemplice.it)), descrivendo i difetti che egli attribuisce al prodotto, fornendo tutte le giustificazioni al riguardo, il tutto accompagnato dai giustificativi d'acquisto. Per quanto riguarda vizi occulti, il termine della denuncia scritta è di 10 (dieci) giorni dalla scoperta degli stessi.

**6.5.** LAPI CHIMICI SRL si impegna ad effettuare la riparazione e/o la sostituzione dei prodotti e/o componenti degli stessi per difetti, salvo quanto previsto all'articolo 6.3. Le spese di trasporto per la riconsegna a LAPI CHIMICI SRL dei prodotti e/o delle componenti degli stessi per la riparazione e/o sostituzione saranno a carico del Cliente.

**6.6.** La garanzia cesserà qualora il Cliente effettui lui stesso, o faccia eseguire da terzi, senza il consenso scritto di LAPI CHIMICI SRL, le riparazioni o le modifiche sui prodotti.

**6.7.** Gli interventi effettuati ai sensi della presente garanzia non implicano il prolungamento della medesima.

**6.8.** Al di fuori di quanto previsto dalle presenti condizioni, ogni altra garanzia è esclusa nella misura massima consentita dalla legge.

**7. RESTITUZIONE PRODOTTI**

**7.1.** I prodotti restituiti saranno accettati da LAPI CHIMICI SRL solo dopo autorizzazione, scritta ed anticipata, dalla stessa (modulo R.M.A.).

**7.2.** LAPI CHIMICI SRL si riserva di detrarre dal valore della merce resa eventuali spese di controllo, imballaggio, rimessa a magazzino, oneri amministrativi o di altro genere. Le spese di trasporto per la riconsegna a LAPI CHIMICI SRL dei prodotti saranno a carico del Cliente.

**7.3.** I resi dovranno riferirsi a prodotti nuovi, non utilizzati e di produzione corrente.

**7.4.** L'accettazione del reso per errori di ordinazione, o per altre cause non imputabili a LAPI CHIMICI SRL, daranno luogo a un addebito del 15% per spese di ri-stoccaggio in funzione del valore d'acquisto della merce.

**8. DIRITTI DI PROPRIETÀ INTELLETTUALE**

**8.1.** Qualsiasi disegno, catalogo, documento tecnico, immagine o testo contenuto nel presente catalogo o inviato al Cliente, prima o dopo la conclusione del contratto, rimane in esclusiva proprietà di LAPI CHIMICI SRL e non potrà essere copiato, riprodotto, trasmesso o comunicato a terzi senza il consenso preventivo scritto di LAPI CHIMICI SRL, in quanto di natura strettamente confidenziale. La violazione di tale obbligo darà diritto a LAPI CHIMICI SRL di risolvere il contratto e richiedere il risarcimento del danno subito.

**9. SCHEDE DI SICUREZZA**

**9.1.** Tutti i prodotti LAPI CHIMICI SRL sono corredati di schede tecniche di sicurezza in osservanza del regolamento CE n. 1907/2006 del 18 dicembre 2006 (Registration, Evaluation, Authorisation and restriction of Chemicals - REACH). Le schede vengono inviate automaticamente al primo acquisto e successivamente, in caso di revisione, a tutti i Clienti che hanno acquistato il relativo prodotto nei 12 mesi precedenti. E' obbligo del Cliente conservare tali schede per un periodo minimo pari a 10 anni e sostituirle in caso di aggiornamento.

**10. FORO COMPETENTE**

**10.1.** Per ogni controversia derivante dall'interpretazione e/o esecuzione dell'ordine e/o presenti condizioni sarà competente in via esclusiva il Foro di Arezzo.

**11. INFORMATIVA SULLA PRIVACY**

Conformemente a quanto previsto all'art.13 del Regolamento UE 2016/679 in materia di protezione dei dati personali, LAPI CHIMICI SRL, con sede in Via Cassia nr. 45 - Fraz. Montagnano, 52048 Monte San Savino (AR) partita IVA n. 01819070515, alla quale il Cliente potrà trasmettere ogni richiesta, in qualità di Titolare della raccolta e del trattamento dei dati personali del Cliente, informa che i trattamenti dei dati che riguardano il Cliente verranno compiuti per dare esecuzione all'ordine di acquisto trasmesso, oltre che al fine di consentirci il compimento di tutte le varie attività amministrative, commerciali, contabili e fiscali derivanti dalla fornitura.

LAPI CHIMICI SRL si impegna a trattare con riservatezza i dati e le informazioni trasmesse e di non rivelarle a persone non autorizzate, né ad usarle per scopi diversi da quelli per i quali sono stati raccolti o a trasmetterli a terze parti che non siano quelli di indicati. I dati personali potranno essere comunicati solo a soggetti delegati all'espletamento delle attività necessarie per l'esecuzione degli impegni contrattuali assunti nei confronti del Cliente (es. istituti di credito, imprese di trasporto e spedizione).

I dati acquisiti saranno conservati per un periodo di tempo non superiore a quello necessario agli scopi per i quali sono stati raccolti o successivamente trattati e nel rispetto dei termini prescrizionali imposti dalla legge.

Ricordiamo al Cliente che gode dei diritti di cui agli artt. 15 e segg. del Regolamento UE 2016/679, fra cui il diritto di chiedere l'accesso ai dati personali e la rettifica o la cancellazione degli stessi o la limitazione del trattamento che lo riguardano o di opporsi al loro trattamento; ha inoltre il diritto di proporre reclamo all'autorità di controllo competente in materia, Garante per la protezione dei dati personali.

La comunicazione dei propri dati personali da parte del Cliente è un obbligo contrattuale, in quanto requisito necessario per l'acquisto dei Prodotti LAPI CHIMICI SRL.

Ai sensi e per gli effetti di cui agli artt. 1341 - 1342 Cod. Civ. il Cliente dichiara di conoscere le condizioni generali di vendita di LAPI CHIMICI SRL ed in particolare dichiara di approvare specificatamente, con piena consapevolezza del loro significato e dei loro effetti, le seguenti clausole: 2.3) spese amministrative 3.3) inadempimento del Cliente, 3.4) interessi moratori, 4.4) denuncia al trasportatore, 4.5) reclami, 5) termini di consegna, 6) garanzia, 7.4) restituzione prodotti, 8) diritti di proprietà intellettuale, 9) schede di sicurezza, 10) foro competente.



# COME MISURARE I M<sup>3</sup> DELLA PISCINA

- PISCINA QUADRATA/  
RETTANGOLARE  
**Lu x La x PM**
- PISCINA ROTONDA  
**R x R x 3,14 x PM**
- PISCINA OVALE  
**Lu x La x PM x 0,89**
- PISCINA IRREGOLARE  
**LuM x LaM x PM x 0,85**

**Lu** = lunghezza

**LuM** = lunghezza media

**La** = larghezza

**LaM** = larghezza media

**PM** = profondità media

**R** = raggio

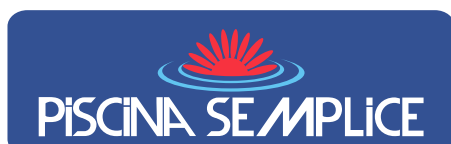

IGIENE E SALUTE PER OGNI TIPO DI PISCINA

[www.piscinasemplice.it](http://www.piscinasemplice.it)  
[info@piscinasemplice.it](mailto:info@piscinasemplice.it)  
Tel. 0575 84 81 95  
Fax 0575 84 81 97

